

cool
technology

Ceník 2012/2013

Příslušenství pro šikmé střechy

HPI



Uvedené ceny jsou v Kč bez DPH. Platnost od 15. 3. 2012. Ceny neobsahují poskytované slevy.

Obsah:

Větrací tašky a hlavice	str. 1
Top - Air - Program - prostupové tašky s příslušenstvím	str. 2
Ventilační turbíny Lomanco	str. 6
Komínové stříšky a hlavice	str. 7
Prostupy pro nadkroevní izolace	str. 8
Nadkroevní systém THERMO-LINE	str. 8
Prostupy pro plechové krytiny	str. 11
Prosvětlovací tašky	str. 11
SOLAR-LINE	str. 12
Větrací pásy hřebene a nároží	str. 15
Větrací příslušenství hřebene a okapové hrany	str. 17
Ochranné prvky	str. 17
Těsnící pásy	str. 19
Řešení úžlabí	str. 20
Upevňovací prvky	str. 21
Protisněhové háky	str. 26
Protisněhové zábrany	str. 28
Pochůzné prvky a bezpečnostní háky	str. 32
Střešní okna a vikýře	str. 34
Světlovody Sunizer	str. 38
Difúzní membrány, parobrzdy a parotěsné fólie	str. 39

Označení výrobku | Číslo výrobku | Prodej. balení | Cena bez DPH | Cena za

VĚTRACÍ TAŠKY A HLAVICE

Venduct® - univerzální větrací taška

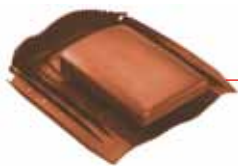

pro odvětrání střešního pláště (vhodné pro odvětrání pod solárními panely)
efektivní ventilační plocha 150 cm²

- červená	KG985434	10 ks	998,00	ks
- hnědá	KG985436	10 ks	998,00	ks
- antracit	KG985430	10 ks	998,00	ks

Větrací hlavice - Betternit a šindel Pro odvětrání střešního pláště 1 ks cca 10 - 12 m² plochy.



Square plus se zvýšenou teplotní a mechanickou odolností	KG0254-****	10 ks	498,00	ks
---	-------------	-------	---------------	----

**** - barva: 0100 - červená, 0200 - hnědá, 0450 - černá



MG - Hp 42.40	KG4240-****	10 ks	303,00	ks
----------------------	-------------	-------	---------------	----



pro instalaci na koso

MG - Hp 42.40.1	KG4241-****	10 ks	303,00	ks
------------------------	-------------	-------	---------------	----

**** - barva: 0100 - cihlově červená, 0200 - tm. hnědá, 0402 - antracit,
2104 - červenohnědá

Větrací hlavice - Betternit a šindel Pro odvětrání střešního pláště

S 50.25

černá s mřížkou	4581200662	35 ks	215,00	ks
červená s mřížkou	4581400664	35 ks	225,00	ks

celoplastová

T2 - pro 3 tabulový pravoúhlý šindel	458150T201	10 ks	214,00	ks
T4 - pro šindel	458150T401	10 ks	216,00	ks
T5 - pro beronit a cembrit	458150T501	10 ks	236,00	ks

pouze černá barva

plastová s AL mřížkou

T2 AL - pro 3 tabulový pravoúhlý šindel	458150T202	10 ks	266,00	ks
T4 AL - pro šindel	458150T402	10 ks	266,00	ks
T5 AL - pro beronit a cembrit	458150T502	10 ks	296,00	ks

pouze černá barva

T5 AL - pro beronit a cembrit - červená	458150T500	10 ks	398,00	ks
---	------------	-------	---------------	----



T2



T4



T5

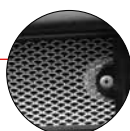

TOP - AIR - PROGRAM - PROSTUPOVÉ TAŠKY S PŘÍSLUŠENSTVÍM

Zákl. odvětrávací taška plastová pro:

betonová krytina



KB-Blok	KE1005-****	10 ks	335,00	ks
Bramac alpská, KM Beta - nový typ	KE1001-****	10 ks	335,00	ks
Betonpres, Besk, KM Beta - starý typ	KE1406-****	10 ks	335,00	ks
betonová maloformátová Abet, Filko	KE1400-****	10 ks	415,00	ks
Bramac moravská	KE1009-****	10 ks	335,00	ks
Mediterran Danubia, Standard, Bramac římská	KE1016-****	10 ks	335,00	ks
Mediterran Coppo	KE1402-****	10 ks	335,00	ks
KM Beta - Hodonka	KE1409-****	10 ks	335,00	ks
Nelskamp Sigma	KE1019-****	10 ks	335,00	ks
Euronit Heidelberger extr.	KE1007-****	10 ks	335,00	ks
Euronit Heidelberger extr. - šedá	KE1007-0400	10 ks	408,00	ks
Venduct® taška Bramac Max	KE0330-****	10 ks	638,00	ks
Venduct® taška Nelskamp Finkenberger	KE0002-****	10 ks	408,00	ks

pálená krytina



TONDACH Hranice - Románská 12	KE1407-****	10 ks	415,00	ks
TRF 12, posuvná 11	KE1405-****	10 ks	415,00	ks
TRU 12	KE1333-****	10 ks	415,00	ks
TONDACH Šlapanice - Varia	KE1220-****	10 ks	335,00	ks
Francouzská 14, Brněnka 14	KE1033-****	10 ks	335,00	ks
TONDACH Jirčany - Holland - Jirčanka 13	KE1026-****	10 ks	335,00	ks
dvojitá bobrovka	KE1060-****	10 ks	428,00	ks
bobrovka - Bramac, Tondach	KE1029-****	10 ks	335,00	ks
TONDACH Steinbrück, Bravura	KE1404-****	10 ks	335,00	ks
TONDACH - Valčík	KE0056-****	10 ks	525,00	ks
TONDACH - Polka 13	KE1050-****	10 ks	335,00	ks
Venduct® taška Tondach Falcovka 11	KE0311-****	10 ks	525,00	ks

vláknocementová krytina, asfalt, šindel

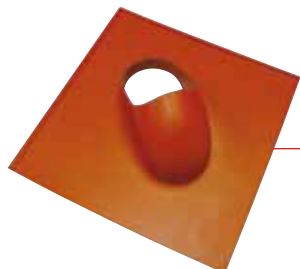

Betternit a šindel	KE1254-****	10 ks	335,00	ks
Betternit a šindel - na koso	KE1403-****	10 ks	335,00	ks
Cembit - šablona 600 x 600 mm	KE1256-****	10 ks	658,00	ks

profilovaná plechová krytina



Venduct® taška pro profilované plechové krytiny Szafir, Satjam roof, Ruukki Monterey, OMAK ROOF	KE4001-****	10 ks	1 050,00	ks
Venduct® taška pro profilované plechové krytiny Ruukki Elite	KE4002-****	10 ks	1 050,00	ks
Venduct® taška pro plechové krytiny falcované krytiny Clasic	KE4003-****	10 ks	1 050,00	ks

**** - barva: viz tabulka na str. 3

Tabulka barevností zákl. odvětrávacích tašek

			barva	červená	červenohnědá	hnědá	antracit tmavá	antracit světlá	černá	šedá
**** kód barvy				0100	0116	0200	0402	0429	0450	0400
betonová krytina										
	KB-Blok	KE1005-****	X	X	X	X				
	Bramac alpská, KM Beta - nový typ	KE1001-****	X	X	X			X		
	Betonpres, Besk, KM Beta - starý typ	KE1406-****	X	X	X			X		
	betonová maloformátová Abet, Filko	KE1400-****		X			X			
	Bramac moravská	KE1009-****	X	X	X			X		
	Mediterran Danubia, Standard, Bramac římská	KE1016-****	X	X	X			X		
	Mediterran Coppo	KE1402-****	X	X	X			X		
	KM Beta - Hodonka	KE1409-****	X	X	X			X		
	Nelskamp Sigma	KE1019-****	X	X	X			X		
	Euronit Heidelberger extr.	KE1007-****	X	X	X			X		X
	Venduct® taška Bramac Max	KE0330-****	X							
	Venduct® taška Nelskamp Finkenberger	KE0002-****	X		X					
pálená krytina										
	TONDACH Hranice - Románská 12	KE1407-****	X		X	X	X	X		
	TRF 12, posuvná 11	KE1405-****	X	X	X			X		
	TRU 12	KE1333-****	X		X					
	TONDACH Šlapanice - Varia	KE1220-****	X							
	Francouzská 14, Brněnka 14	KE1033-****	X	X	X	X	X	X		
	TONDACH Jirčany - Holland - Jirčanka 13	KE1026-****	X	X	X	X	X	X		
	dvojitá bobrovka	KE1060-****	X							
	bobrovka - Bramac, Tondach	KE1029-****	X		X	X				
	TONDACH Steinbrück, Bravura	KE1404-****	X	X	X			X		
	TONDACH - Valčík	KE0056-****	X	X	X			X		
	TONDACH - Polka 13	KE1050-****	X	X	X	X				
	Venduct® taška Tondach Falcovka 11	KE0311-****	X		X					
vláknocementová krytina, asfalt, šindel										
	Betternit a šindel	KE1254-****	X		X			X		
	Betternit a šindel - na koso	KE1403-****	X	X	X			X		
	Cembrit - šablona 600 x 600 mm	KE1256-****	X		X			X		
profilovaná plechová krytina										
	Venduct® taška pro profil. plech. krytiny Szafir, Satjam roof, Ruukki Monterey, OMAK ROOF	KE4001-****	X		X				X	
	Venduct® taška pro profil. plech. krytiny Ruukki Elite	KE4002-****	X		X				X	
	Venduct® taška pro profil. plech. krytiny falcované krytiny Clasic	KE4003-****	X		X				X	
Další barvy a typy na dotaz.										

Označení výrobku | Číslo výrobku | Prodej. balení | Cena bez DPH | Cena za

Venduct® univ. stř. průchodka - průměr 100 mm



- průměr 100 mm	KE0520-****	10 ks	825,00	ks
**** - barva - 0100 - červená, 0247 - hnědá, 0429 - antracit				
- průměr 100 mm s prodlouženou krycí manžetou na velkoformátové tašky	KE0530-****	10 ks	1 360,00	ks
**** - barva - 0100 - červená, 0429 - antracit				

Příslušenství pro prostupové tašky - průměr 100 mm

Větrák krátký



Dvoudílná trubka s krytem

- průměr 100 mm	KE8026-****	10 ks	452,00	ks
Kompletní větrák se skládá z: taška, větrák, flex-hadice				
**** - barva: 0100 - cihlově červená, 0200 - tm. hnědá, 0429 - antracit, 0116 - červenohnědá				

Větrák dlouhý



Odvětrávací roura se stahovací maticí

- průměr 100 mm	KE8035-****	10 ks	533,00	ks
Kompletní větrák se skládá z: taška, větrák, flex-hadice				
**** - barva: 0100 - cihlově červená, 0200 - tm. hnědá, 0429 - antracit, 0116 - červenohnědá				

Venduct® dlouhá odvětrávací roura



Řešení odvodu kondenzátu z těla komínu

- průměr 100 mm	KE8009-1-****	10 ks	688,00	ks
**** - barva: 0100 - cihlově červená, 0200 - tm. hnědá, 0450 - černá.				
Další barvy na dotaz.				

Anténní průchodka



pro všechny střešní tašky pro průměr 20 až 60 mm	KE8033-****	10 ks	357,00	ks
Komplet se skládá z: taška, průchodka				
**** - barva: 0100 - cihlově červená, 0200 - tm. hnědá, 0429 - antracit, 0116 - červenohnědá, 0450 - černá. Další barvy na dotaz.				

Venduct® adaptér pro turbokotel



- průměr 100 mm	KE8060-****	10 ks	628,00	ks
**** - barva - 0100 - červená, 0200 - hnědá, 0429 - antracit				
- průměr 125/100 mm	KE8065-****	10 ks	628,00	ks
**** - barva - 0100 - červená, 0200 - hnědá, 0429 - antracit				

Označení výrobku | Číslo výrobku | Prodej. balení | Cena bez DPH | Cena za

Venduct® univ. stř. průchodka - průměr 125 mm



- průměr 125 mm - červená	KE0500-0150	10 ks	891,00	ks
- průměr 125 mm - hnědá	KE0500-0247	10 ks	891,00	ks
- průměr 125 mm - antracit	KE0500-0429	10 ks	891,00	ks

Příslušenství pro prostupové tašky - průměr 125 mm

Venduct® dlouhá odvětrací roura



Použití

- průměr 125 mm - červená	KE0501-0150	10 ks	789,00	ks
- průměr 125 mm - hnědá	KE0501-0247	10 ks	789,00	ks
- průměr 125 mm - antracit	KE0501-0429	10 ks	789,00	ks

Venduct® anténní nástavec



Použití

- průměr 125 mm - červená	KE0503-0150	10 ks	616,00	ks
- průměr 125 mm - hnědá	KE0503-0247	10 ks	616,00	ks
- průměr 125 mm - antracit	KE0503-0429	10 ks	616,00	ks

Venduct® adaptér pro turbokotel



Použití

- průměr 125 mm - červená	KE0502-0150	10 ks	628,00	ks
- průměr 125 mm - hnědá	KE0502-0247	10 ks	628,00	ks
- průměr 125 mm - antracit	KE0502-0429	10 ks	628,00	ks

Těsnící manžeta odvětrávací roury



Použití

235 x 310 mm - černá	KU8001	10 ks	100,00	ks
----------------------	--------	-------	---------------	----

Vhodné pro použití v kombinaci s univ. střešní průchodkou o průměru 100 nebo 125 mm.

Flex-hadice se spínacím páskem



průměr 110 mm

průměr 75 mm

napojení u spínacího pásku 125 / 100 mm

Flex-hadice černá - 43 cm / 12 vln	KE8049	10 ks	300,00	ks
Flex-hadice červená - 62 cm / 20 vln	KE8048	10 ks	409,00	ks

VENTILAČNÍ TURBÍNY LOMANCO

BIB - vnitřní osazení



Turbína:	101BIB12	1 ks	3 455,10	ks	
komplet (hlavice + základna)	101BIB12c	1 ks	3 792,00	ks	
	101BIB14	1 ks	3 577,70	ks	
	101BIB14c	1 ks	3 923,50	ks	
	101BIB14b (bílá)	1 ks	3 250,00	ks	
	101GT12	1 ks	3 076,80	ks	
Samostatná hlavice:	101TIB12	1 ks	2 639,00	ks	
	101TIB12c	1 ks	2 939,90	ks	
	101TIB14	1 ks	3 147,00	ks	
	101TIB14c	1 ks	3 481,50	ks	
	101TIB14b (bílá)	1 ks	2 888,00	ks	
Hlavice:	101IB 8	1 ks	2 796,30	ks	
Základna:	101VP8	1 ks	1 345,10	ks	
Základna pozink - typizovaná pro všechny krytiny:	100VP8	1 ks	2 330,00	ks	
Rozdvojka k ventilačním turbínám R14:	101R14	1 ks	3 852,00	ks	
Vent. turbína BEB 14 se zvýšenou odolností vůči síle větru až do 240 km / hod	101BEB14	1 ks	4 757,00	ks	
Regulační klapky - ručně ovládané	K 8 (pro IB8)	101IB8K	1 ks	730,00	ks
	K 12 (pro BIB12)	101BIB12K	1 ks	1 002,00	ks
	K 14 (pro BIB14)	101BIB14K	1 ks	1 213,00	ks

- označení 8 - otvor průměru 20,3 cm - materiál AL, bezbarvá
- označení 12 - otvor průměru 30,5 cm - materiál AL
- označení 14 - otvor průměru 35,6 cm - materiál AL

- označení c - barva: hnědá, černá, bílá
- GT 12 - pouze v pozinkovaném provedení

Turbína LOMANCO pracuje na principu pohybu vzduchu bez potřeby elektrické energie.

Tabulka pro výpočty odvětrání interiérů

Typ	rychlost větru 8 km / hod	rychlost větru 13 km / hod	rychlost větru 24 km / hod
BIB 12	590 m ³ / hod	930 m ³ / hod	1750 m ³ / hod
BIB 14	710 m ³ / hod	1200 m ³ / hod	2250 m ³ / hod
GT 12	590 m ³ / hod	930 m ³ / hod	1750 m ³ / hod
IB 8	165 m ³ / hod	295 m ³ / hod	565 m ³ / hod
TIB 12	590 m ³ / hod	930 m ³ / hod	1750 m ³ / hod
TIB 14	710 m ³ / hod	1200 m ³ / hod	2250 m ³ / hod

Tabulka pro výpočty odvětrání vzduchové mezery

Větraná plocha m ²	BIB 12	BIB 14	IB 8
0 - 90	2	2	3
90 - 140	2	2	6
140 - 185	3	2	9
185 - 230	4	3	12
230 - 275	4	3	12

Tabulka vstupních větracích prvků

Minimální vstupní plocha (cm² / 1 turbína)

Větraná plocha m ²	VT BIB 12	VT BIB 14	VT IB 8
0 - 90	1508	1508	1006
90 - 140	2346	2346	782
140 - 185	2067	3100	689
185 - 230	1927	2570	642
230 - 275	2305	3072	768

Základní vlastnosti:

- bezenergetické větrání prostor
- dlouhá životnost a bezhlučný chod
- větrání při sebemenším rozdílu teplot nebo vánku
- odolnost vůči rzi, odolnost silným větrům, bezúdržbový chod
- použití ve všech geografických oblastech
- snadná instalace na střechy od 0° - 45° (GT: 0° - 27°)

Použití:

- odvětrávání střešních pláštů
- odvětrávání půdních prostor a interiérů
- odvětrávání panelových domů (digestoře, sanitární zařízení...)
- odvětrávání průmyslových objektů

Označení výrobku | Číslo výrobku | Prodej. balení | Cena bez DPH | Cena za

KOMÍNOVÉ STŘÍŠKY A HLAVICE**Komínové mříže**

černé provedení, pozink na dotaz

NOVINKA

rozměr průduchu 150 x 150	16-01	1 ks	298,00	ks
rozměr průduchu 200 x 200	16-02	1 ks	339,00	ks
rozměr průduchu 250 x 250	16-03	1 ks	380,00	ks
rozměr průduchu 300 x 300	16-04	1 ks	421,00	ks

Komínové stříšky

nerezové provedení

průměr hrdla 100 mm	15-01	1 ks	702,00	ks
průměr hrdla 110 mm	15-02	1 ks	738,00	ks
průměr hrdla 120 mm	15-03	1 ks	763,00	ks
průměr hrdla 130 mm	15-04	1 ks	810,00	ks
průměr hrdla 140 mm	15-05	1 ks	825,00	ks
průměr hrdla 150 mm	15-06	1 ks	865,00	ks
průměr hrdla 160 mm	15-07	1 ks	927,00	ks
průměr hrdla 200 mm	15-08	1 ks	1 056,00	ks
průměr hrdla 250 mm	15-09	1 ks	1 491,00	ks

Komínové hlavice ROTOWENT - nerezové provedení

Použití: vhodné i pro tuhá paliva

Nerez - Dragon:

průměr hrdla 150 mm	1011042	1 ks	3 216,00	ks
průměr hrdla 200 mm	1011043	1 ks	3 549,00	ks
průměr hrdla 250 mm	1011040	1 ks	3 972,00	ks
průměr hrdla 300 mm	1011041	1 ks	4 694,00	ks

Čtvercová základna - nerez - Dragon:

průměr hrdla 150 mm	1011044	1 ks	3 216,00	ks
průměr hrdla 200 mm	1011045	1 ks	3 549,00	ks
průměr hrdla 250 mm	1011046	1 ks	3 972,00	ks
průměr hrdla 300 mm	1011047	1 ks	4 694,00	ks

Komínové hlavice TURBOWENT - nerezové provedení

Použití: pouze pro plyn

Nerez:

průměr hrdla 150 mm	1011013	1 ks	3 253,00	ks
průměr hrdla 200 mm	1011014	1 ks	3 859,00	ks
průměr hrdla 250 mm	1011016	1 ks	4 588,00	ks
průměr hrdla 300 mm	1011015	1 ks	5 219,00	ks

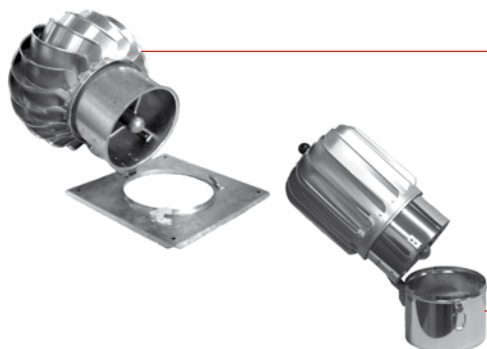

Označení výrobku | Číslo výrobku | Prodej. balení | Cena bez DPH | Cena za

Čtvercová základna - nerez:

průměr hrdla 150 mm	1011023	1 ks	3 253,00	ks
průměr hrdla 200 mm	1011024	1 ks	3 859,00	ks
průměr hrdla 250 mm	1011026	1 ks	4 588,00	ks
průměr hrdla 300 mm	1011025	1 ks	5 219,00	ks

Turbowent - Tulipán - nerez:

průměr hrdla 150 mm	1011033	1 ks	3 418,00	ks
---------------------	---------	------	-----------------	----

NADKROKEVNÍ DIFUZNĚ OTEVŘENÝ SYSTÉM THERMO-LINE

NOVINKA

Nadkroevní izolace Permo® therm λ 0,021 W/mK

IZOLAČNÍ DESKA Z FENOLICKÉ PĚNY S OBOUSTRANNÝM FLÍSEM
A DIFÚZNÍ POJISTNOU HYDROIZOLACÍ PRO ŠIKMÉ STŘECHY

POPIS VÝROBKU

Základem celého systému je tuhá fenolická pěna Resol s uzavřenou strukturou extrémně malých buněk s velmi tenkými stěnami. Jedná se tvarově stálou izolaci, která kombinuje výjimečné tepelně-izolační vlastnosti (λ 0,021 W/mK) s mimořádně dobrou paropropustností ($\mu=35$). Desky jsou oboustranně opatřeny flísem, na vnější straně s integrovanou hydroizolační fólií s technologií SK² (dvojitou integrovanou aplikační páskou). Obvodové spoje na pero a drážku zajišťují pokládku bez tepelných mostů. Fenolická pěna Resol je 100% bez obsahu freonů a dalších látek poškozujících životní prostředí a ozonovou vrstvu.



OBLAST POUŽITÍ

Izolační desky Permo® therm jsou určeny pro stavební tepelné izolace šikmých střech připevněných ke konstrukci mechanickým kotvením.

- výjimečné tepelně-izolační vlastnosti
- uzavřená struktura buněk
- mimořádná paropropustnost
- zvýšená odolnost vůči stárnutí
- 100% ekologický materiál
- pochůzí i při malých tloušťkách

ROZMĚRY, BALENÍ pro desky Permo® therm					
Tloušťka (mm)	60	80	100	120	140
Délka x šířka (mm)	2400 x 1020 (montážní rozměr 2385 x 1185) Pero + Drážka				
m ² / balík	14,15	8,49	8,49	5,66	5,66

Technické údaje	
Nadkroevní izolační desky Permo® therm	Lze použít pro novostavby a rekonstrukce, ideální pro nebedněné a bedněné šikmé střechy
Materiál	Kvalitní tvrzená pěna RESOL, ekologická, 100% bez obsahu freonů a látek poškozující životní prostředí a ozonovou vrstvu
Tepelná vodivost podle EN 13166	λ 0,021 W/mK
Součinitel difúzního odporu vodní páry podle EN 12086	$\mu = 35$
Třída požáru podle EN 13501-1	Třída E
Pevnost v tlaku při 10% deformaci podle EN 826	>120 kPa
Hustota / objemová hmotnost	40 kg/m ³
Vodní sloupec	3000 mm
Kaširování	Difúzně otevřená, 3vrstvá kombinace tkaniny a fólie, technologie SK ² , 4 týdny jako provizorní krytina

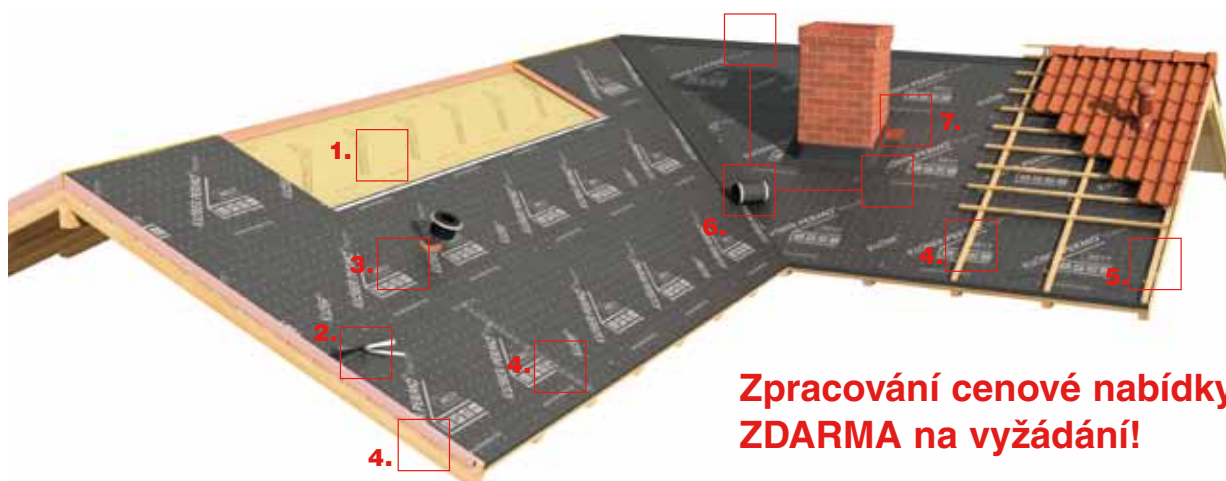

**Zpracování cenové nabídky
ZDARMA na vyžádání!**

Nadkroevní systém THERMO-LINE



1.

1. Parobrzdza Wallint® T3 SK²

obzvláště pevná v tahu a odolná proti protržení; může sloužit jako provizorní krytina po dobu montáže (max. dva týdny).



2.

2. Nadkroevní izolace Permo® therm

s jedinečnými tepelně izolačními hodnotami a výjimečnou paropropustností $\mu = 35$.



3.

3. Venduct® prostup nadkroevní izolací

profesionální napojení větracích rozvodů skrz nadkroevní izolace v provedení pro novostavby i pro rekonstrukce.



4.

4. Lepicí pásy a těsnicí materiály

vzduchtěsné/větrotěsné napojení na zdivo a kontratě pomocí těsnicí pásy.

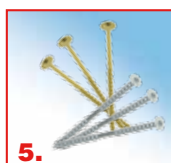

5.

5. Systémové šrouby Permo® therm

pro připevnění nadkroevní izolace Permo® therm a pro eliminaci zatížení tahem a sáním větru.



6.

6. Univerzální napojovací pás Permo®

pro větrotěsné a vůči dešti odolné napojení v oblasti hřebene, nároží a úžlabí.



7.

7. Flexibilní těsnicí pás Easy-Form®

hliníkový strečový pás pro vodotěsné utěsnění prostupů ve střešním plášti s roztažitelností až 60%; spojením hliníku a butylenu vykazuje odolnost vůči UV záření a povětrnostním vlivům a tím mimořádnou životnost.

8. Prostupové těsnicí manžety pro kabely a hadice viz str. 13

Venduct® prostup nadkrokevní izolací

- profesionální připojení větracích rozvodů skrz nadkrokevní izolace
- varianta pro rekonstrukce vhodná pro napojení stávajících, z místnosti nepřístupných, větracích rozvodů skrz nadkrokevní izolaci bez nutnosti zásahu do interiéru

pro rekonstrukce

pro průměr roury 100, 125, 150 mm	KE8210	1 ks	1 945,00	ks
-----------------------------------	--------	------	-----------------	----

pro novostavby

pro průměr roury 100, 125, 150 mm	KE8200	1 ks	1 285,00	ks
-----------------------------------	--------	------	-----------------	----

odvětrávací roura s integrovanou flexihadicí

NOVINKA

DN 100 + flexihadice - cihlově červená	KE8024-0100	1 ks	944,00	ks
DN 100 + flexihadice - hnědá	KE8024-0200	1 ks	944,00	ks
DN 100 + flexihadice - antracit	KE8024-0429	1 ks	944,00	ks

Venduct® prostup nadkrokevní izolací pro rekonstrukce



Venduct® prostup nadkrokevní izolací pro novostavby



PROSTUPY PRO PLECHOVÉ KRYTINY**Prostupové manžety pro plechové tvarované krytiny**

Pro utěsnění prostupů na plechových střeších

nedělené - z EPDM odolné vůči UV záření

DEKTITE Sq. DFE - 1 (0 - 35 mm) 99 x 99	455790001	1 ks	228,00	ks
DEKTITE Sq. DFE - 2 (5 - 55 mm) 137 x 137	455790002	1 ks	276,00	ks
DEKTITE Sq. DFE - 3 (50 - 70 mm) 178 x 178	455790003	1 ks	326,00	ks
DEKTITE Sq. DFE - 4 (5 - 120 mm) 218 x 218	455790004	1 ks	483,00	ks
DEKTITE Sq. DFE - 5 (110 - 170 mm) 284 x 284	455790005	1 ks	640,00	ks
DEKTITE Sq. DFE - 6 (160 - 220 mm) 365 x 365	455790006	1 ks	1 035,00	ks
DEKTITE Sq. DFE - 7 (160 - 300 mm) 453 x 453	455790007	1 ks	1 380,00	ks
DEKTITE Sq. DFE - 8 (290 - 440 mm) 581 x 581	455790008	1 ks	2 398,00	ks

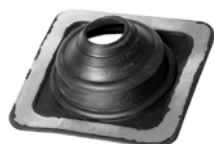

DEKTITE Sq. DFE - 1 (0 - 35 mm) + mont. sada	455790011	1 ks	418,00	ks
DEKTITE Sq. DFE - 2 (5 - 55 mm) + mont. sada	455790012	1 ks	470,00	ks
DEKTITE Sq. DFE - 3 (50 - 70 mm) + mont. sada	455790013	1 ks	550,00	ks
DEKTITE Sq. DFE - 4 (5 - 120 mm) + mont. sada	455790014	1 ks	744,00	ks
DEKTITE Sq. DFE - 5 (110 - 170 mm) + mont. sada	455790015	1 ks	938,00	ks
DEKTITE Sq. DFE - 6 (160 - 220 mm) + mont. sada	455790016	1 ks	1 408,00	ks
DEKTITE Sq. DFE - 7 (160 - 330 mm) + mont. sada	455790017	1 ks	1 848,00	ks
DEKTITE Sq. DFE - 8 (290 - 440 mm) + mont. sada	455790018	1 ks	2 976,00	ks

**dělené - z EPDM odolné vůči UV záření**

DEKTITE Retrofit RF 801 (020-070 mm 12,80)	455020070	1 ks	628,00	ks
DEKTITE Retrofit RF 802 (050-185 mm 19,80)	455050185	1 ks	1 254,00	ks
DEKTITE Retrofit RF 803 (085-255 mm 25,80)	455085255	1 ks	2 092,00	ks

Ostatní typy prostupových manžet na dotaz

PROSVĚTLOVACÍ TAŠKY**Taška plastová prosvětlovací****betonová krytina**

Bramac Alpská, Besck , Betonpres , KM Beta - nový typ	KL1001	10 ks	287,00	ks
KB Blok	KL0005	10 ks	409,00	ks
Bramac Moravská, KM Beta Hodonka	KL1009	10 ks	297,00	ks
Mediterran Danubia, Standard, Bramac Římská	KL1016	10 ks	297,00	ks
Nelskamp Sigma	KL1019	10 ks	297,00	ks
Nelskamp Finkenberger	KL0002	4 ks	390,00	ks
Euronit Heidelberger extr.	KL1007	4 ks	297,00	ks
Euronit Profil S	KL1003	4 ks	297,00	ks

pálená krytina

TONDACH Šlapanice - Franc. 14, Brněnka 14, Varia	KL1033	10 ks	297,00	ks
TONDACH Hranice - TRF 12, Hranice 11	KL1405	10 ks	297,00	ks
- Bobrovka	KL0029	10 ks	276,00	ks
TONDACH - Holandka	KL0026-1	10 ks	320,00	ks
TONDACH - Jirčanka 13	KL0218	10 ks	430,00	ks
TONDACH - Polka 13	KL1050	10 ks	297,00	ks
Nelskamp Steinbruck, Bravura	KL1404	10 ks	297,00	ks



SOLAR-LINE

Označení výrobku | Číslo výrobku | Prodej. balení | Cena bez DPH | Cena za

Venduct® Solar - hadicový prostup



prostup pro hadice průměr od 10 - 70 mm	KE8080-****	10 ks	698,00	ks
---	-------------	-------	---------------	----

**** - barva: 0100 - červená, 0200 - tm. hnědá, 0429 - antracit, 0116 - červenohnědá, 0450 - černá.

Další barvy na dotaz.

Venduct® Solar - hadicový prostup - kit

NOVINKA



prostup pro hadice průměr od 10 - 70 mm	KE8070-****	10 ks	1 636,00	ks
---	-------------	-------	-----------------	----

**** - barva: 0100 - červená, 0247 - hnědá, 0429 - antracit.

Další barvy na dotaz. Balení se skládá z prostopové tašky a hadicového prostupu.

Venduct® Solar - kabelový prostup

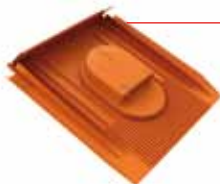

8 vstupů - pro kabely průměr 4 - 8 mm	KE8073-****	10 ks	1 466,00	ks
16 vstupů - pro kabely průměr 4 - 8 mm	KE8074-****	10 ks	1 792,00	ks

**** - barva: 0100 - červená, 0247 - tm. hnědá, 0429 - antracit.

Další barvy na dotaz. Balení se skládá z prostopové tašky a adaptéru pro kabelový prostup.

Venduct® - univerzální větrací taška

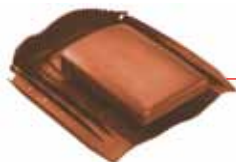

Pro odvětrání střešního pláště (vhodné pro odvětrání pod solárními panely)
efektivní ventilační plocha 150 cm²

- červená	KG985434	10 ks	998,00	ks
- hnědá	KG985436	10 ks	998,00	ks
- antracit	KG985430	10 ks	998,00	ks

Venduct® Solar - držák solárních panelů



držák solárního panelu	KE8170-****	10 ks	1 488,00	ks
------------------------	-------------	-------	-----------------	----

**** - barva: 0150 - červená, 0247 - hnědá, 0429 - antracit.

Další barvy na dotaz. Balení se skládá z univerzální tašky a držáku.

Držáky solárních panelů

NOVINKA



univerzální - pozink	17190000	10 ks	254,00	ks
univerzální - barva	1719000*	10 ks	303,00	ks
šindel, plech - pozink	1719500	10 ks	225,00	ks
šindel, plech - barva	171950*	10 ks	275,00	ks
falcovaný plech - pozink	1719400	2 ks	346,00	ks
falcovaný plech - barva	171940*	2 ks	398,00	ks

* - barva: 1 - antracit, 2 - hnědá, 3 - cihl. červená, 4 - červ. hnědá, 5 - černá

Označení výrobku | Číslo výrobku | Prodej. balení | Cena bez DPH | Cena za

Solar - těsnící manžeta

Samolepicí manžeta pro vodotěsný vstup střešním pláštěm

8 - 12 mm	KE8092	10 ks	179,00	ks
15 - 22 mm	KE8093	10 ks	194,00	ks
25 - 32 mm	KE8094	10 ks	202,00	ks
42 - 55 mm	KE8090	2 ks	256,00	ks
50 - 70 mm	KE8091	2 ks	342,00	ks



Těsnící pás Easy-Form®

Flexibilní těsnící pás - hliník/butyl; **roztážitelnost pásu +60%**

šíře 250 mm	KW0250-05-****	5 m role	278,00	m
šíře 300 mm	KW0300-05-****	5 m role	306,00	m
šíře 450 mm	KW0450-05-****	5 m role	514,00	m

**** - barva: 0154 - cihl. červená, 0469 - antracit, 0248 - hnědá, 0470 - šedá, 0450 - černá



Univerzální AL streč páska Easy-Form®

Pro vodotěsné utěsnění vstupů ve střešním plášti; **roztážitelnost pásky +60%**

60 mm 10m/role šedá	KW0060	10 m role	66,00	m
90 mm 10m/role šedá	KW0090	10 m role	92,00	m



EJOT® - držáky solárních panelů

Držák solár. panelu - do dřeva	JA3-80/50	B3150851905	50 ks	138,00	ks
	JA3-80/70	B3150851907	50 ks	153,00	ks
	JA3-100/50	B3151051905	50 ks	142,00	ks
	JA3-100/70	B3151051907	50 ks	156,00	ks
	JA3-130/50	B3151351905	50 ks	148,00	ks
	JA3-130/70	B3151351907	50 ks	162,00	ks
	JA3-150/50	B3151551905	50 ks	150,00	ks
	JA3-150/70	B3151551907	50 ks	168,00	ks
	JA3-180/50	B3151851905	50 ks	180,00	ks
	JA3-180/70	B3151851907	50 ks	195,00	ks
Držák solár. panelu - do železa	JZ3-64/50	B3130651905	50 ks	142,00	ks
	JZ3-64/70	B3130651907	50 ks	156,00	ks
	JZ3-80/50	B3130851905	50 ks	149,00	ks
	JZ3-80/70	B3130851907	50 ks	162,00	ks
	JZ3-100/50	B3131051905	50 ks	156,00	ks
	JZ3-100/70	B3131051907	50 ks	172,00	ks
	JZ3-125/50	B3131251905	50 ks	162,00	ks
	JZ3-125/70	B3131251907	50 ks	174,00	ks
	JZ3-150/50	B3131551905	50 ks	168,00	ks
	JZ3-150/70	B3131551907	50 ks	180,00	ks
JZ3-160/70	B3131651907	50 ks	191,00	ks	
JZ3-200/50	B3132051905	50 ks	180,00	ks	
JZ3-200/70	B3132051907	50 ks	196,00	ks	



SOLAR-LINE - ukázky použití



Chybné řešení prostupu elektroinstalace



Systémové řešení prostupu elektroinstalace



Venduct® držák solárního panelu a univerzální větrací taška po zabudování do šikmé střechy

Označení výrobku | Číslo výrobku | Prodej. balení | Cena bez DPH | Cena za

VĚTRACÍ PÁSY HŘEBENE A NÁROŽÍ**Univerzální pás TOP-ROLL**k intenzivnímu větrání hřebene a nároží, průřez větrání 145 cm² / m**Hliníkový** - délka 5000 mm - samolepicí

šířka 210 mm	KR1210-****	20 bm	172,00	m
šířka 310 mm	KR1310-****	20 bm	199,00	m
šířka 350 mm	KR1350-****	20 bm	253,00	m
šířka 390 mm	KR1390-****	20 bm	303,00	m

**** - barva - 0100 - červená, 0200 - hnědá, 0402 - černá, 0253 - červenohnědá (pouze pro š. 310 mm)

Univerzální pás ROLLFIX®

k intenzivnímu větrání hřebene a nároží

**Hliníkový** - délka 5000 mm - samolepicí

šířka 260 mm	KR1000-50-****	20 bm	214,00	m
šířka 295 mm	KR2000-50-****	20 bm	225,00	m
šířka 390 mm	KR3000-50-****	20 bm	333,00	m

**** - barva - 0100 - červená, 0200 - hnědá, 0402 - černá

Měděný - délka 5000 mm - samolepicí

šířka 260 mm	KR1000-50-0340	20 bm	325,00	m
šířka 295 mm	KR2000-50-0340	20 bm	396,00	m
šířka 390 mm	KR3000-50-0340	20 bm	438,00	m

Univerzální pás Compact Roll® k intenzivnímu větrání hřebene a nároží

délka 10000 mm - samolepicí



šířka 280 mm	KR4100-10-****	40 bm	202,00	m
šířka 340 mm	KR4200-10-****	40 bm	257,00	m

**** - barva - 0149 - červená, 0200 - hnědá, 0426 - černá

Univerzální pás VentOtec - hliníkový k intenzivnímu větrání hřebene a nároží, délka 5000 mm - samolepicí

šířka 210 mm	KR3210-01-****	20 bm	139,00	m
šířka 310 mm	KR3310-01-****	20 bm	158,00	m

**** - barva - 0100 - červená, 0200 - hnědá, 0402 - černá, 0253 - červenohnědá (pouze pro š. 310 mm)

Univerzální pás Vental air celohliníkový k intenzivnímu větrání hřebene a nároží

délka 5000 mm - samolepicí



šířka 310 mm	KR4710-****	20 bm	179,00	m
šířka 370 mm	KR4770-****	20 bm	207,00	m

**** - barva - 0100 - červená, 0200 - hnědá, 0402 - černá

Doporučené použití pásů TOP-ROLL, VentOtec, Vental air210 - bobrovka, šindel, **Cembrit** - Betternit, **TONDACH** - hřebenáč nosový295 - betonové krytiny, **TONDACH** - hřebenáč polodrážkový š. 18 cm, hřebenáč větrací č. 4, hřebenáč hladký310 - betonové krytiny, **TONDACH** - hřebenáč drážkový, hřebenáč drážkový š. 21 cm, hřebenáč drážkový š. 26 cm, hřebenáč větrací č. 5390 - **TONDACH** Románská

Větrací pásy s kartáčem



k intenzivnímu větrání hřebene a nároží, průřez větrání 130 cm² / m
pro instalaci hřebene i nároží na sucho

Větrací pásy Standard

nosná šířka 200 mm, délka 1000 mm

60 mm kartáčová lišta	KR0500-****	30 ks	176,00	ks
75 mm kartáčová lišta	KR0505-****	20 ks	176,00	ks

Pro: **Mediterran, Bramac, KB Blok, Cembrit** (hřebenáč 230 mm)

- TONDACH** - hřebenáč drážkový
 - hřebenáč drážkový š. 21 cm
 - hřebenáč drážkový š. 26 cm
 - hřebenáč větrací č. 5

Větrací pásy Univerzál

nosná šířka 175 mm, délka 1000 mm

60 mm kartáčová lišta	KR0510-****	30 ks	176,00	ks
75 mm kartáčová lišta	KR0515-****	20 ks	176,00	ks

Pro: **KM Beta, Besk, Betonpres**

- TONDACH** - hřebenáč polodrážkový š. 18 cm
 - hřebenáč větrací č. 4
 - hřebenáč hladký

Větrací pás Speciál

nosná šířka 120 mm, délka 1000 mm

50 mm kartáčová lišta	KR0556-****	30 ks	176,00	ks
75 mm kartáčová lišta	KR0555-****	20 ks	176,00	ks

Pro: bobrovku

TONDACH - hřebenáč nosový

Cembrit - hřebenáč 120 mm

pro instalaci hřebene i nároží na sucho

**** - barva: 0100 - červená, 0200 - hnědá, 0450 - černá

Větrací pásy pro bobrovky s břitem



Délka 1000 mm

45 mm břit PVC	KR0541-0100	30 ks	68,00	ks
----------------	-------------	-------	--------------	----

barva - **červená**

pro instalaci hřebene i nároží na sucho

Větrací pás hřebene - šindel



větrací pás délka 122 cm šíře 29,5 cm	458150122	12 ks	436,00	ks
--	-----------	-------	---------------	----

pouze černá barva

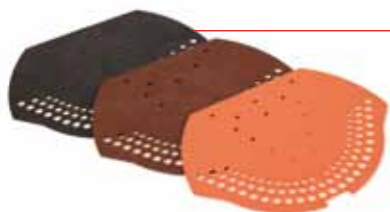
VĚTRACÍ PŘÍSLUŠENSTVÍ HŘEBENE A OKAPOVÉ HRANY**Uzávěra hřebene**

PVC					
**** - 0100 - červená, 0200 - hnědá, 0450 - černá	KR0208-****	25 ks	19,00	ks	
hliník					
1. str. cihl. červ. / 2. str. tm. hnědá	KR0207-01	50 ks	28,00	ks	

Ochranná větr. mřížka 2000 univerzální

1000 / 60 mm

pro profil. krytiny - s hřebenem	KR0057-****	50 ks	39,00	ks	
pro rovné krytiny - bez hřebene	KR0058-****	100 ks	39,00	ks	
**** - barva: 0100 - červená, 0402 - černá					

Ochranná větr. mřížka jednoduchá

1000 / 60 mm	4757*100060	200 ks	15,00	ks	
1000 / 110 mm	4757*100110	150 ks	20,00	ks	
* - barva: 4 - červená, 5 - černá					

Větrací profil úhlový pro ploché krytiny

Délka 2500 mm

30 / 50 mm	4591*30050250	50 m	24,00	m	
30 / 90 mm	4591*30090250	50 m	33,00	m	
* - barva: 4 - červená, 5 - černá, 6 - hnědá					
50 / 70 mm - červený	KP3329-0100	50 m	33,00	m	

VÝPRODEJ

Označení výrobku | Číslo výrobku | Prodej. balení | Cena bez DPH | Cena za

Ochranný pás proti ptákům PVC



Větrací průřez 60 %, délka pásu 5 m

šířka 50 mm	KP5050-****-50	240 m	16,40	m
šířka 80 mm	KP5080-****-50	120 m	17,00	m
šířka 100 mm	KP5100-****-50	120 m	17,90	m
šířka 150 mm	KP5150-****-50	120 m	31,50	m
šířka 180 mm	KP5180-****-50	120 m	38,70	m

**** - barva: 0115 - červená, 0200 - hnědá, 0450 - černá, 0900 - bílá

Délka pásu v roli - VE 60 m

šířka 80 mm	KP6080-****-600	role 60 m	1 116,00	role
šířka 100 mm	KP6100-****-600	role 60 m	1 176,00	role

**** - barva: 0115 - červená, 0200 - hnědá, 0450 - černá, 0900 - bílá

Ochranný pás proti ptákům AL

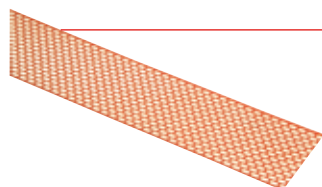

Oboustranně barvený AL - délka pásu 2,5 m

DOPORUČUJEME

šířka 50 mm	4801*0050AL	50 m	60,00	m
šířka 80 mm	4801*0080AL	50 m	86,00	m
šířka 100 mm	4801*0100AL	50 m	104,00	m
šířka 120 mm	4801*0120AL	50 m	112,00	m

* - barva: 4 - červená/hnědá, 5 - antracit/bílá

Přírodní AL - délka pásu 2,5 m

DOPORUČUJEME

šířka 50 mm	480100050AL	50 m	46,00	m
šířka 80 mm	480100080AL	50 m	67,00	m
šířka 100 mm	480100100AL	50 m	82,00	m
šířka 120 mm	480100120AL	50 m	91,00	m

Přírodní AL - délka pásu v roli - VE 60 m

NOVINKA

šířka 50 mm	48010005ALVE	role 60 m	1 980,00	role
šířka 80 mm	48010008ALVE	role 60 m	2 700,00	role
šířka 100 mm	48010010ALVE	role 60 m	3 480,00	role

OCHRANNÉ PRVKY

Pás s trny proti ptákům



polykarbonát / nerez
500 mm

BOC15-1672

100 ks

138,00

ks

nerez / nerez
1000 mm

BOC15-1673

25 ks

290,00

ks

Okapový zachycovač listů

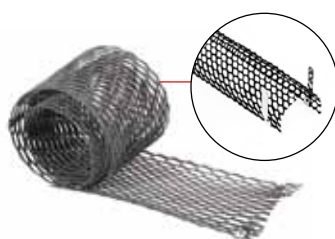

materiál: polyetylen
délka 2000 mm / role

šířka 180 mm - hnědá	KR0076-0200	12 bm	165,00	m
šířka 180 mm - přírodní (světle šedá)	KR0076-0401	12 bm	165,00	m
šířka 280 mm - hnědá	KR0077-0200	12 bm	178,00	m
šířka 280 mm - přírodní (světle šedá)	KR0077-0401	12 bm	178,00	m

Označení výrobku | Číslo výrobku | Prodej. balení | Cena bez DPH | Cena za

TĚSNÍCÍ PÁSY**Těsnící pás Easy-Form®**flexibilní těsnící pás - **hliník/butyl**; **roztážitelnost pásu +60%****DOPORUČUJEME**

šíře 250 mm	KW0250-05-****	5 m role	278,00	m
šíře 300 mm	KW0300-05-****	5 m role	306,00	m
šíře 450 mm	KW0450-05-****	5 m role	514,00	m

**** - barva: 0154 - cihl. červená, 0469 - antracit, 0248 - hnědá, 0470 - šedá, 0450 - černá

Univerzální AL streč páska Easy-Form®pro vodotěsné utěsnění prostupů ve střešním plášti; **roztážitelnost pásy +60%**

60 mm 10m/role šedá	KW0060	10 m role	66,00	m
90 mm 10m/role šedá	KW0090	10 m role	92,00	m

Těsnící pás Top-flexpás - **olovo/butyl**; s výbornou tvarovatelností a trvanlivostí

šíře 300 mm	4496*01	5 m role	368,00	m
--------------------	---------	----------	---------------	---

* - barva: 4 - cihl. červená, 5 - antracit, 6 - hnědá

pás - **hliník/butyl**; s výbornou tvarovatelností a trvanlivostí

šíře 300 mm	4497*01	5 m role	228,00	m
--------------------	---------	----------	---------------	---

* - barva: 4 - cihl. červená, 5 - antracit, 6 - hnědá

Těsnící pássamolepicí, šíře **300 mm** - materiál **hliník/bitumen**

66*	10 m / role	166,00	m
-----	-------------	---------------	---

* - barva: 0 - hliník, 1 - hnědá, 2 - cihl. červená, 3 - měď

samolepicí, šíře **100 mm** - materiál **hliník/bitumen**

2*00100	10 m / role	66,00	m
---------	-------------	--------------	---

* - barva: 5 - hliník, 6 - hnědá, 7 - cihl. červená, 8 - měď

Příslušenství k těsnícím pásům

Sprejový primer (penetrace) ME902	100505	500 ml	356,00	ks
--	--------	--------	---------------	----

Zakončovací lišta pro těsnící pásy

materiál hliník 2000 / 80 mm	4496*66	40 m	59,00	m
------------------------------	---------	------	--------------	---

* - barva: 4 - červená, 5 - antracit, 6 - hnědá

Zakončovací lišta pro těsnící pás Easy-Form®

materiál hliník 2400 / 60 mm	KW0005	20 ks	179,00	ks
------------------------------	--------	-------	---------------	----



Označení výrobku	Číslo výrobku	Prodej. balení	Cena bez DPH	Cena za
Zatloukáč hmoždinka - hmoždinka, šroub - KEW (galv. pozink.)				
ND 6 x 35 mm	19112060035	50 ks	79,00	100 ks
ND 6 x 40 mm	19112060040	50 ks	99,00	100 ks
ND 6 x 50 mm	19112060050	50 ks	122,00	100 ks
ND 6 x 60 mm	19112060060	50 ks	139,00	100 ks
ND 6 x 80 mm	19112060080	50 ks	184,00	100 ks
ND 8 x 60 mm	19112080060	50 ks	260,00	100 ks
ND 8 x 80 mm	19112080080	50 ks	275,00	100 ks
ND 8 x 100 mm	19112080100	50 ks	310,00	100 ks
ND 8 x 120 mm	19112080120	50 ks	472,00	100 ks

ŘEŠENÍ ÚŽLABÍ

Pás úžlabí



hliník lakovaný - podélně profilovaný

2000 x 500 mm	4792*2000500	10 ks	459,00	ks
---------------	--------------	-------	---------------	----

hliník oboustranně lakovaný - příčně profilovaný

1600 x 500 mm	4793*1600500	10 ks	388,00	ks
---------------	--------------	-------	---------------	----

6 ks přichytek na 1 ks úžlabí v ceně

* - barva: 4 - červená, 5 - antracit, 6 - hnědá
- pro variantu 1600 x 500 mm 8 - višňová

přichytka úžlabí	4792*00	1000 ks	1,60	ks
------------------	---------	---------	-------------	----

* - barva: 4 - červená, 5 - antracit, 6 - hnědá

Těsnící pás úžlabí



materiál: polyuretan
samolepicí, délka / výška / šířka

1000 / 50 / 30 mm	4619*1000050	100 ks	18,20	ks
1000 / 60 / 30 mm	4619*1000060	100 ks	18,20	ks
1000 / 75 / 30 mm	4619*1000075	70 ks	28,00	ks

* - barva: 4 - červená, 5 - antracit



materiál: polyethylen **se zvýšenou tepelnou odolností 90°C**
samolepicí, délka / výška / šířka

INOVACE

PE1 1000 / 50 / 20 mm	461952000050	100 ks	32,00	ks
PE1 1000 / 60 / 20 mm	461952000060	100 ks	34,50	ks

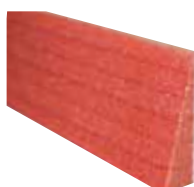

materiál: polyethylen
samolepicí, délka / výška / šířka

DOPORUČUJEME

PE2 1000 / 50 / 20 mm	4619*3000050	100 ks	23,30	ks
PE2 1000 / 60 / 20 mm	4619*3000060	100 ks	23,30	ks
PE2 1000 / 75 / 20 mm	4619*3000075	70 ks	32,00	ks

* - barva: 4 - červená, 5 - antracit

pás PE2 - záruka na UV stabilitu 5 let, nasákavost < 1 % / 24 hod.

UPEVNĚVACÍ PRVKY

Držák hřebenových latí



s hřebem

žárově pozink

držák s hřebem 30/180 mm	180030	100 ks	22,00	ks
držák s hřebem 30/210 mm	210030	100 ks	22,00	ks
držák s hřebem 30/230 mm	230030	100 ks	22,00	ks
držák s hřebem 30/260 mm	260030	100 ks	25,00	ks
držák s hřebem 30/310 mm	310030	100 ks	27,00	ks

držák s hřebem 40/180 mm	180040	100 ks	23,00	ks
držák s hřebem 40/210 mm	210040	100 ks	23,00	ks
držák s hřebem 40/230 mm	230040	100 ks	23,00	ks
držák s hřebem 40/260 mm	260040	100 ks	26,00	ks
držák s hřebem 40/310 mm	310040	100 ks	28,00	ks

držák s hřebem 50/180 mm	180050	100 ks	24,00	ks
držák s hřebem 50/210 mm	210050	100 ks	24,00	ks
držák s hřebem 50/230 mm	230050	100 ks	24,00	ks
držák s hřebem 50/260 mm	260050	50 ks	28,00	ks
držák s hřebem 50/310 mm	310050	50 ks	29,00	ks

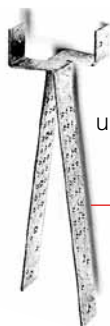

univerzální

Univ. držák hř. / nárož. latí

držák hřeb. a nář. latě 30 mm	KR0048	25 ks	21,00	ks
držák hřeb. a nář. latě 40 mm	KR0053	25 ks	21,00	ks
držák hřeb. a nář. latě 50 mm	KR0049	25 ks	21,00	ks

Šroubovitý hřebík



s navlečenou podložkou, žárově pozink., cihlově červený, hnědý

hřebík šroub. 3,8x105	KB0004-****	100 ks	366,00	100 ks
hřebík šroub. 3,8x120	KB0005-****	100 ks	408,00	100 ks

**** - barva: 0100 - červená, 0200 - hnědá

pro připevnění koncového a rozdělovacího hřebenáče

Rozpěrka



š / v

Profil 70 / 18 mm	KR0083	100 ks	95,00	100 ks
Profil 76 / 18 mm	KR0082	100 ks	190,00	100 ks
Profil 130 / 30 mm	KR0080	50 ks	365,00	100 ks
Profil 177 / 51 mm	KR0081	25 ks	512,00	100 ks

pro prodloužení a uchycení vlnité krytiny

Označení výrobku | Číslo výrobku | Prodej. balení | Cena bez DPH | Cena za

Příchytky hřebenáčů – betonový hřebenáč



Besk, KB Blok, Betonpres

- hnědá	KR0213-0200	50 ks	6,30	ks
- cihl. červená	KR0213-0100	50 ks	6,30	ks
- černá	KR0213-0450	50 ks	6,30	ks



Mediterran, KM Beta, Bramac - silnější varianta

- hnědá	KR0203-1-0200	50 ks	6,30	ks
- cihl. červená	KR0203-1-0100	50 ks	6,30	ks



Mediterran, KM Beta, Bramac - slabší varianta

- hnědá	KR0203-0200	50 ks	5,40	ks
- cihl. červená	KR0203-0100	50 ks	5,40	ks
- černá	KR0203-0450	50 ks	5,40	ks

Příchytky hřebenáčů – pálený hřebenáč

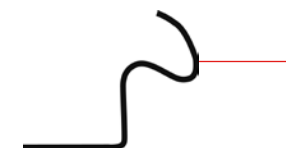

TONDACH - hřebenáč drážkový - š. 26 cm

- hnědá	KR0232-0200	50 ks	5,30	ks
- cihl. červená	KR0232-0100	50 ks	5,30	ks



TONDACH Šlapanice - hřebenáč drážkový - š. 21 cm

- hnědá	KR0206-0200	50 ks	5,30	ks
---------	-------------	-------	-------------	----



- hřebenáč drážkový - š. 21 cm, š. 18 cm

- cihl. červená	KR0206-0100	50 ks	5,30	ks
-----------------	-------------	-------	-------------	----



TONDACH - hřebenáč č. 4

- cihl. červená	343000244	50 ks	7,70	ks
-----------------	-----------	-------	-------------	----

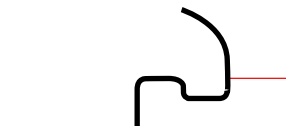

TONDACH - hřebenáč hladký - rakouská bobrovka

- černá	47009833-2	50 ks	7,70	ks
- hnědá	47009835-2	50 ks	7,70	ks
- cihl. červená	47009836-2	50 ks	7,70	ks



TONDACH - hřebenáč drážkový - š. 21 cm, š. 26 cm; polodrážkový - š. 18 cm

- černá	470J0133-2	50 ks	7,70	ks
- hnědá	470J0135-2	50 ks	7,70	ks
- cihl. červená	470J0136-2	50 ks	7,70	ks



CEMBRIT - hřebenáč velký

- hnědá	KR0250-0200	50 ks	7,40	ks
- cihl. červená	KR0250-0100	50 ks	7,40	ks



RÖBEN

- černá	KR0286-0450	50 ks	6,30	ks
- hnědá	KR0286-0200	50 ks	6,30	ks
- cihl. červená	KR0286-0100	50 ks	6,30	ks

Označení výrobku | Číslo výrobku | Prodej. balení | Cena bez DPH | Cena za

Přichytka tašky



přichytka řezaných tašek	0604000	100 ks	8,20	ks
--------------------------	---------	--------	-------------	----



přichytka řezaných tašek nerez	KR0156	50 ks	15,00	ks
-----------------------------------	--------	-------	--------------	----

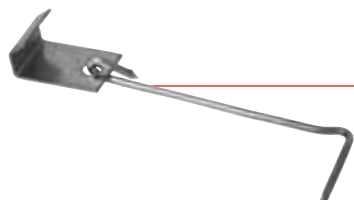

pro: **Mediterran, Besk, KM Beta, Bramac, KB Blok, Betonpres**

typ č. 2 - 80 mm	KR8304	100 ks	1,40	ks
---------------------	--------	--------	-------------	----



pro: pálené krytiny

boční 409 TRU, TRF 12, TRF 14 Varia, Brněnka 14, Hranice 11, Polka 13 65 x 48 mm	KR8309	250 ks	4,20	ks
--	--------	--------	-------------	----



pro: pálené krytiny

bočně-hlavová 416 Románská 12, Jirčanka 13	KR8307	100 ks	4,50	ks
--	--------	--------	-------------	----

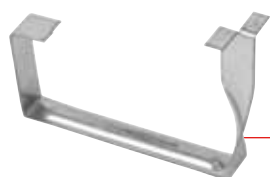

pro: bobrovku (na lat 30 x 50 mm)

415 C 30 / 80 x 53 mm	KR8313	100 ks	8,50	ks
---------------------------------	--------	--------	-------------	----

Kaloty pro montáž profilovaných plechů v horní vlně



určeno pro - upevnění trapézových plechů
- upevnění sendvičových panelů

EJOT-ORKAN-Kalotte 26-15 Alu -RAL 9006	B3046984119	500 ks	7,60	ks
EJOT-ORKAN-Kalotte 26-27 Alu -blank	B3047000110	500 ks	7,60	ks
EJOT-ORKAN-Kalotte 26-27 Alu -RAL 9002	B3047082119	500 ks	8,30	ks
EJOT-ORKAN-Kalotte 26-27 Alu -RAL 9006	B3047084119	500 ks	8,30	ks
EJOT-ORKAN-Kalotte 32-25 Alu -blank	B3053124000	500 ks	8,60	ks
EJOT-ORKAN-Kalotte 32-25 Alu -RAL 7035	B3053124075	500 ks	13,50	ks
EJOT-ORKAN-Kalotte 32-25 Alu -RAL 9002	B3053124082	500 ks	9,30	ks
EJOT-ORKAN-Kalotte 32-25 Alu -RAL 9006	B3053124084	500 ks	9,30	ks
EJOT-ORKAN-Kalotte 32-25 Alu -RAL 9007	B3053124220	500 ks	13,50	ks
EJOT-ORKAN-Kalotte 41-16 Alu -blank	B3046200110	500 ks	8,50	ks
EJOT-ORKAN-Kalotte 41-32 Alu -RAL 9002	B3049282119	500 ks	9,30	ks
EJOT-ORKAN-Kalotte 41-32 Alu -RAL 9006	B3049284119	500 ks	9,30	ks
EJOT-ORKAN-Kalotte 53-36 Alu -blank	B3055336000	400 ks	11,00	ks
EJOT-ORKAN-Kalotte 55-32 Alu -RAL 9002	B3049582119	400 ks	12,50	ks



určeno pro - upevnění vlnitých profilů
- upevnění sendvičových panelů s vlnitým profilem

EJOT-ORKAN-Kalotte W24 Alu -blank	B3047700110	500 ks	7,20	ks
--	-------------	--------	-------------	----

Ostatní typy kalot na dotaz.

Samovrtný šroub pro montáž kalot



- zušlechtěná pozinkovaná ocel s antikorozi povrchovou úpravou Climadur
- navléknutá těsnící podložka z pozinkované oceli

JT2-D-6H-5,5

určeno pro - upevnění sendvičových panelů na ocelové nosné konstrukce tl. 1,5 - 5 mm

EJOT-SAPHIR JT2-D-6H- 5,5x62 -V16 samovrt.	B3553421674	250 ks	619,00	100ks
EJOT-SAPHIR JT2-D-6H- 5,5x82 -V16 samovrt.	B3553621674	200 ks	1 018,00	100ks
EJOT-SAPHIR JT2-D-6H- 5,5x102 -V16 samovrt.	B3553821674	200 ks	1 070,00	100ks
EJOT-SAPHIR JT2-D-6H- 5,5x122 -V16 samovrt.	B3557021674	150 ks	1 366,00	100ks
EJOT-SAPHIR JT2-D-6H- 5,5x152 -V16 samovrt.	B3555921674	150 ks	1 519,00	100ks
EJOT-SAPHIR JT2-D-6H- 5,5x172 -V16 samovrt.	B3556421674	100 ks	2 049,00	100ks
EJOT-SAPHIR JT2-D-6H- 5,5x192 -V16 samovrt.	B3556621674	100 ks	2 552,00	100ks



JT2-D-12H-5,5

určeno pro - upevnění sendvičových panelů na ocelové nosné konstrukce tl. 3 - 12 mm

EJOT-SAPHIR JT2-D-12H- 5,5x35 -V16 samovrt.	B3804521998	200 ks	464,00	100ks
EJOT-SAPHIR JT2-D-12H- 5,5x80 -V16 samovrt.	B3554721614	200 ks	952,00	100ks
EJOT-SAPHIR JT2-D-12H- 5,5x95 -V16 samovrt.	B3554921614	200 ks	1 029,00	100ks
EJOT-SAPHIR JT2-D-12H- 5,5x115 -V16 samovrt.	B3555221614	200 ks	1 249,00	100ks
EJOT-SAPHIR JT2-D-12H- 5,5x135 -V16 samovrt.	B3555421614	150 ks	1 469,00	100ks
EJOT-SAPHIR JT2-D-12H- 5,5x155 -V16 samovrt.	B3555721614	150 ks	1 662,00	100ks
EJOT-SAPHIR JT2-D-12H- 5,5x195 -V16 samovrt.	B3559521614	100 ks	2 862,00	100ks
EJOT-SAPHIR JT2-D-12H- 5,5x235 -V16 samovrt.	B3557121614	100 ks	5 055,00	100ks
EJOT-SAPHIR JT2-D-12H- 5,5x250 -V16 samovrt.	B3557221614	100 ks	5 829,00	100ks
EJOT-SAPHIR JT2-D-12H- 5,5x275 -V16 samovrt.	B3557321614	100 ks	6 822,00	100ks
EJOT-SAPHIR JT2-D-12H- 5,5x300 -V16 samovrt.	B3557421614	100 ks	7 080,00	100ks

Označení výrobku | Číslo výrobku | Prodej, balení | Cena bez DPH | Cena za

Tabulka pro výběr vhodné kaloty

výrobce	výrobní označení profilu	typ kaloty ORKAN
ALCAN	20 / 125	41 - 32
	30 / 153	26 - 27
	Wellprofil 18 / 76	W 24
ALUBEL	alubel 28	41 - 32
	alubel 40	41 - 32
Aludach	Alutech 60	26 - 27
MITAL	35 / 207	41 - 32
	39 / 333T	26 - 27
	40 / 183; 183 SR	41 - 16
	59 / 210	26 - 15
	77 / 301	41 - 32
	85 / 325	41 - 32
	AL 40 / 183	41 - 16
	AL 45 / 150; 150 S	26 - 27
	37 / 193 E (Nerez)	26 - 27
	Ondatherm 1001 TS	26 - 27
Wellprofil 18 / 76	W 24	
BALEX METAL	TR 55.235.940	41 - 32
BIEBER	35 / 207	41 - 32
	40 / 183; 183 S	41 - 16
BRUCHA	DP 72; 82; 102	26 - 15
	DP 122; 142	26 - 15
corus-Gruppe (HOOGOEVENS)	TR 45 / 150	26 - 27
	Wellprofil 18 / 76	W 24
corus-Gruppe (MONTANA)	SP 26	41 - 32
	SP 35	41 - 32
	SP 40	41 - 16
	SP 45	41 - 32
	SP 80	41 - 16
CSB	CSB 35	41 - 32
	CSB 40	41 - 16
DS Stahlprofil ems	Sinus 18 / 75	W 24
	PD 6 78; 98	41 - 32
	PD 6 118	41 - 32
	PD 5 60; 80	41 - 32
FISCHER	PD 5 100; 120	41 - 32
	35 - 207 neu	41 - 32
	40 - 183 neu	41 - 16
	50 - 250 neu	55 - 32
PROGE	85 - 280 neu	41 - 32
	40 / 183; 183 S	41 - 16
	90 / 305	41 - 32
	45 / 333	32 - 25
	TL 75; 95; 115	41 - 32
	DL 70; 80; 100	41 - 32
	DL 129; 140	41 - 32
SAB	35 / 1035	41 - 32
	40 / 915	41 - 16
	89 / 915	41 - 32
	Wellprofil 18 / 998	W 24
SCS SCANWALL	ASJ 35	41 - 32
	ASJ 40	41 - 16
	ASJ 40/3	41 - 16
SOLLAC	Ondatherm 101	41 - 16
SIDAL	TS 1004	26 - 27

výrobce	výrobní označení profilu	typ kaloty ORKAN
FISCHER	ISOTHERM DL 70 - 140	41 - 32
	Wellprofil Sinus 18	W 24
	Wellprofil Sinus 27	W 24
Thyssen-Krupp-Hoesch Bausysteme	T 35.1	41 - 39
	T 40.1	41 - 16
	T 50.1	55 - 32
	TL 75; TL 95; TL 115	41 - 32
LUXMETALL	LM 40 250 1000 A	26 - 27
KINGSPAN	KS 1000 RW	32 - 25
	30 / 65; 40 / 75; 50 / 85	32 - 25
	60 / 95; 80 / 115	32 - 25
	100 / 135	32 - 25
KLÖCKNER	35 / 1035	41 - 32
	40 / 915	41 - 16
KRAHL & PARTNER	35 / 207	41 - 32
	40 / 183	41 - 16
LINDAB	LP 35	41 - 32
	LP 40	41 - 16
MÜNKER	M 40 / 183	41 - 16
	M 50 / 250	55 - 32
O-METALL	32.250	41 - 32
	35.200	26 - 27
	Wellprofil 18 / 76	W 24
SALZGITTER-AG (PEINE)	P-S 35	41 - 32
	P-S 40; 40 S	41 - 16
	P-S 85	41 - 32
PFLAUM & SÖHNE	40 / 183	41 - 16
	40 / 250	26 - 27
	Wellprofil 18 / 76	W 24
	Aluform	Aluform 45 / 150
System-Technik GmbH & Co.KG	Alutherm DT 900	26 - 27
	Wellprofil 18 / 76	W 24
	PP-Profilpartner (Maas; Procural; Ferroval; Laukien)	35 / 207
ROMAKOWSKI	45 / 150	26 - 27
	45 / 333 S	26 - 27
	Wellprofil W 18 / 76	W 24
SSK	D 82; 102; 122; 142 (ST/AL)	26 - 15
	40 / 183T	41 - 16
	45 / 150 (ST/AL)	26 - 27
	59 / 210 S	26 - 15
	39 / 333T	26 - 27
	85 / 325	41 - 32
	1001 TS	26 - 27
	Wellprofil 18 / 76T	W 24
Wellprofil 17 / 76 S	W 24	
TRIMO	SNV 60; 80; 100; 120	26 - 27
Weckmann	W - 1 / 1064	W 24
WURZER	WU 20 / 125	41 - 32
	WU 35 / 207	41 - 32
	WU 40 / 183	41 - 16
	WU 80 / 307	41 - 32
	WU 50 / 250	55 - 32
VIKAM	TR 40S / 160	53 - 36
	W 18 / 76	W 24

PROTISNĚHOVÉ HÁKY

Pozinkovaný ocelový plech v dále uvedených barvách nebo v mědi.

Typ A



A 400 pro Betternit a šindel na bedněni

antracit	1740011	100 ks	23,00	ks
hnědá	1740012	100 ks	23,00	ks
cihlově červená	1740014	100 ks	23,00	ks
červenohnědá	1740019	100 ks	23,00	ks
měď	1740015	100 ks	na dotaz	ks

A 300

měď	90600232	100 ks	na dotaz	ks
-----	----------	--------	-----------------	----

typ A v provedení měď na dotaz

A 230 pro plechovou tvarovanou krytinu

antracit	1723001	100 ks	26,00	ks
hnědá	1723002	100 ks	26,00	ks
cihlově červená	1723004	100 ks	26,00	ks

Použití pro plechové krytiny SATJAM, ICOPAL, ISOLA, EVERTILE, METROTILE, ONDUSTEEL, CZECOVER.

A 11 plechový program

antracit	1740021	100 ks	24,50	ks
hnědá	1740022	100 ks	24,50	ks
cihlově červená	1740024	100 ks	24,50	ks

Typ D pro pálené krytiny



Francouzská - TRF 14 D 240 - 20	1722020*	100 ks	24,50	ks
Holland - D 400 - 39	174005*	50 ks	26,00	ks
Románská D 400 - B8	17400B8*	50 ks	26,00	ks
Francouzská - TRF 12 D 400 - B9	17400B9*	50 ks	26,00	ks
Brněnka D 400 - 78	1740078*	50 ks	26,00	ks
Polka, Jirčanka D 400 - 24	1740024*	50 ks	26,00	ks
Hranice č. 11 D 400 - 11	1740011*	50 ks	26,00	ks
Röben Monza D 400 - 21	1740021*	50 ks	26,00	ks
Röben Fläming D 400 - 22	1740022*	50 ks	26,00	ks
Stodo D 400 - 23	1740023*	50 ks	26,00	ks
Samba, Rumba D 400 - 25	1740025*	50 ks	26,00	ks
Tondach Mediteran D 400 - 26	1740026*	50 ks	26,00	ks

* - barva: 2 - hnědá, 4 - cihlově červená

Nelskamp H14 D 240 - B4 antracit	17220B41	100 ks	26,00	ks
--	----------	--------	--------------	----

typ D v provedení měď nebo v barvě antracit, červenohnědá na dotaz

Označení výrobku | Číslo výrobku | Prodej. balení | Cena bez DPH | Cena za

Typ C pro betonové tašky, bobrovky, Cembit



C 240

barva	170240*	100 ks	23,00	ks
-------	---------	--------	--------------	----

* - barva: 1 - antracit, 2 - hnědá, 4 - cihlově červená

C 360 pro Bramac, Besk, KM Beta, TRU 12, Betonpres

barva	173603*	100 ks	23,00	ks
-------	---------	--------	--------------	----

měď	1737345	100 ks	na dotaz	ks
-----	---------	--------	-----------------	----

* - barva: 1 - antracit, 2 - hnědá, 4 - cihlově červená, 9 - červenohnědá

C 370 pro Bramac - moravská

barva	173734*	100 ks	24,50	ks
-------	---------	--------	--------------	----

* - barva: 1 - antracit, 2 - hnědá, 4 - cihlově červená, 9 - červenohnědá

C 380 pro Mediterran, Bramac Max, Besk, KM Beta, TRU 12, Tondach Twist, Betonpres, Euronit Heidelberger extr., Euronit Profil S

barva	173803*	100 ks	26,00	ks
-------	---------	--------	--------------	----

měď	1738035	100 ks	na dotaz	ks
-----	---------	--------	-----------------	----

* - barva: 1 - antracit, 2 - hnědá, 4 - cihlově červená

C1 380 pro Mediterran Coppo

barva	173813*	100 ks	26,00	ks
-------	---------	--------	--------------	----

měď	1738135	100 ks	na dotaz	ks
-----	---------	--------	-----------------	----

* - barva: 1 - antracit, 2 - hnědá, 4 - cihlově červená

C 315 pro Bobrovku

barva	173154*	100 ks	23,00	ks
-------	---------	--------	--------------	----

měď	1731545	100 ks	na dotaz	ks
-----	---------	--------	-----------------	----

* - barva: 2 - hnědá, 4 - cihlově červená

C 520 pro Cembit

barva	173952*	100 ks	34,00	ks
-------	---------	--------	--------------	----

* - barva: 1 - antracit, 2 - hnědá, 4 - cihlově červená

typ C v provedení měď na dotaz. Háky pro ostatní typy krytin na dotaz.

POPIS POUŽÍVÁNÍ PROTISNĚHOVÝCH HÁKŮ

Protisněhové háky mají za úkol držet sněhovou vrstvu na střeše jako celek a tato sněhová vrstva postupně odtává odshora, a to vlivem změny povětrnostních podmínek a zvýšení venkovních teplot. Tato sněhová vrstva při použití protisněhových háků je při svém rovnoměrném pokrytí po celé střešní konstrukci v zimě výborným izolantem. Zabraňuje unikání tepla ze střechy ven a vnikání chladu zvenku dovnitř střešní konstrukce.

V říjnu 2006 vydal Český institut norem změnu ČSN EN 1991-1-3:2005/Z1:2006 (Zatížení konstrukcí - Část 1-3: Obecná zatížení - Zatížení sněhem). Tato změna normy spočívá ve vložení nové mapy sněhových zatížení.

Podle sklonu střechy a příslušné tabulky pro sněhovou oblast určíte počet háků na 1 m² střechy. Tabulky najdete u většiny výrobců střešní krytiny.

Jedna z nejdůležitějších zásad je, že háky jsou rozmístěny rovnoměrně po celé ploše střechy až k hřebeni a ne, jak je v mnoha případech vidět, jen v dolní části střechy pouze v jedné, nejvýše ve dvou řadách. Takto provedená montáž protisněhových háků, tedy pouze ve spodních partiích střechy, nemá prakticky žádný význam a nápor sněhu nejsou jakékoliv zábrany vůbec schopny udržet.

Vždy po celé ploše od okapu až po hřeben!

Doporučení: při instalaci sněhové zábrany nebo protisněhové mříže doporučujeme použít jako dodatečné zabezpečení střechy protisněhové háky. Množství (počet) protisněhových háků na střechu konzultujte s projektantem.

Další informace doporučujeme vyhledat na: www.snihnastrese.cz



PROTISNĚHOVÉ ZÁBRANY

Držáky sněholamu

pro výšku protisněhové mříže 20 cm

za přídavnou lať

Univerzální	Univerzální pro pák. a beton. tašky - pozink	1710000	1 ks	229,00	ks
	- barva	171000*	1 ks	289,00	ks
	Typ B - pozink	1711200	1 ks	232,00	ks
	- barva	171120*	1 ks	292,00	ks
	Bobrovka - pozink	1712200	1 ks	202,00	ks
	- barva	171220*	1 ks	258,00	ks

za kontra lať

	Typ A - pozink	1710200	1 ks	232,00	ks
	- barva	171020*	1 ks	292,00	ks

za lať

	Univerzální - Trapac® pro pálené a betonové tašky - pozink	KS9220-1-0370	1 ks	343,00	ks
	- barva	KS9220-1-*	1 ks	375,00	ks

Použití pouze pro latě 30 x 50 mm

plechové krytiny

	Plech, šindel - pozink	1710010	1 ks	222,00	ks
	- barva	171001*	1 ks	284,00	ks
	Falcovaný plech - pozink	1710030	1 ks	346,00	ks
	- barva	171003*	1 ks	398,00	ks
	MOD 35 - plech. tvar. krytina - pozink	1715200	1 ks	201,00	ks
	- barva	171520*	1 ks	244,00	ks
	MOD 40 - plech. tvar. krytina - pozink	1716150	1 ks	201,00	ks
	- barva	171615*	1 ks	244,00	ks

pro výšku protisněhové mříže 15 cm

za přídavnou lať

	Typ B - pozink	1711150	1 ks	166,00	ks
	- barva	171115*	1 ks	216,00	ks
	Bobrovka - pozink	1712150	1 ks	166,00	ks
	- barva	171215*	1 ks	216,00	ks

za kontra lať

	Typ A - pozink	1710150	1 ks	166,00	ks
	- barva	171015*	1 ks	216,00	ks

plechové krytiny

	Plech, šindel - pozink	1713150	1 ks	133,00	ks
	- barva	171315*	1 ks	168,00	ks
	Falcovaný plech - pozink	1717150	1 ks	349,00	ks
	- barva	171715*	1 ks	403,00	ks
	MOD 35 - plech. tvar. krytina - pozink	1714150	1 ks	175,00	ks
	- barva	171415*	1 ks	223,00	ks
	MOD 40 - plech. tvar. krytina - pozink	1718150	1 ks	175,00	ks
	- barva	171815*	1 ks	223,00	ks



Univerzální

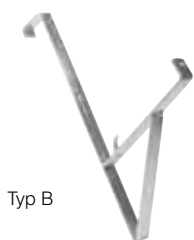

Typ B



Bobrovka



Typ A



Trapac®



Plech,
šindel



MOD

Označení výrobku | Číslo výrobku | Prodej. balení | Cena bez DPH | Cena za

Protisněhové mříže 15 a 20 cm včetně spojky



žárový pozink výška 150 mm, délka 2000 mm

pozink	31230	2 m	206,00	m
barva	3123*	2 m	233,00	m

žárový pozink výška 200 mm, délka 2000 mm

pozink	31220	2 m	250,00	m
barva	3122*	2 m	283,00	m

pro spojení protisněhových mříží

pozink	33200	1 ks	19,00	ks
barva	3320*	1 ks	24,00	ks

* - barva: 1 - antracit, 2 - hnědá, 3 - cihl. červená, 4 - červ. hnědá, 5 - černá

Rozražeče sněhu

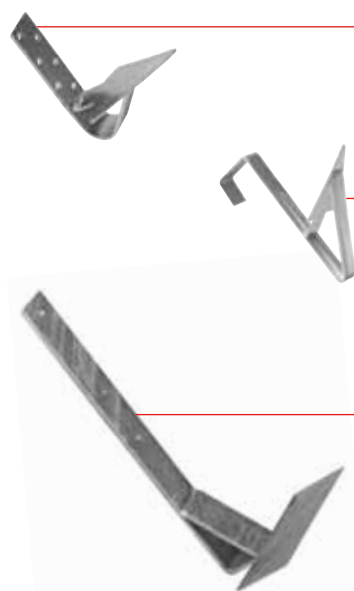

srdce - šindel, plech

pozink	1717000	1 ks	120,00	ks
barva	171700*	1 ks	140,00	ks

srdce - tašková krytina

pozink	1718000	1 ks	120,00	ks
barva	171800*	1 ks	140,00	ks

NOVINKA

lopatka - šindel, plech

pozink	1717100	1 ks	130,00	ks
barva	171710*	1 ks	150,00	ks

* - barva: 1 - antracit, 2 - hnědá, 3 - cihl. červená, 4 - červ. hnědá, 5 - černá

Držák trubkového sněholamu

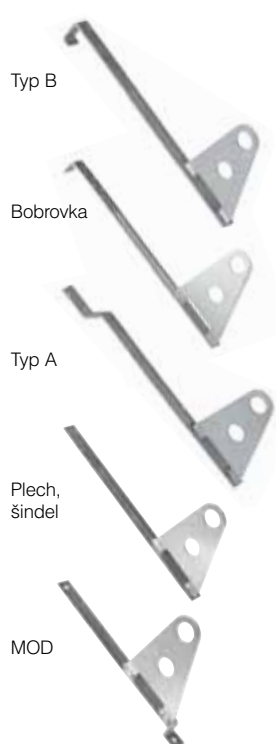

za přídavnou laň

Typ B - pozink	1720100	1 ks	166,00	ks
- barva	172010*	1 ks	216,00	ks
Bobrovka - pozink	1720200	1 ks	166,00	ks
- barva	172020*	1 ks	216,00	ks

za kontra laň

Typ A - pozink	1720000	1 ks	166,00	ks
- barva	172000*	1 ks	216,00	ks

plechové krytiny

Plech, šindel - pozink	1720500	1 ks	166,00	ks
- barva	172050*	1 ks	216,00	ks
Falcovaný plech - pozink	1720400	1 ks	354,00	ks
- barva	172040*	1 ks	442,00	ks
MOD 35 - plech. tvar. krytina - pozink	1720600	1 ks	174,00	ks
- barva	172060*	1 ks	223,00	ks
MOD 40 - plech. tvar. krytina - pozink	1720700	1 ks	174,00	ks
- barva	172070*	1 ks	223,00	ks

* - barva: 1 - antracit, 2 - hnědá, 3 - cihl. červená, 4 - červ. hnědá, 5 - černá

Označení výrobku | Číslo výrobku | Prodej. balení | Cena bez DPH | Cena za

Trubkový zachycovač sněhu



délka 2000 mm, průměr 32 mm

pozink	34220	2 m	153,00	m
barva	3422*	2 m	206,00	m

délka 3000 mm, průměr 32 mm

pozink	34230	3 m	153,00	m
barva	3423*	3 m	206,00	m

spojka trubky	34200	1 ks	19,00	ks
---------------	-------	------	--------------	----

Taška plechová základní s příslušenstvím

Provedení: **žárový pozink**

Moravská taška

pozink	18108420	1 ks	470,00	ks
barva	1810842*	1 ks	526,00	ks

Alpská taška, KM Beta - nový typ

pozink	18108480	1 ks	470,00	ks
barva	1810848*	1 ks	526,00	ks

KM Beta - starý typ, Besk, Betonpres

pozink	18108410	1 ks	470,00	ks
barva	1810841*	1 ks	526,00	ks

KB Blok

pozink	18108000	1 ks	470,00	ks
barva	1810800*	1 ks	526,00	ks

Francouzská, Brněnka

pozink	18108450	1 ks	470,00	ks
barva	1810845*	1 ks	526,00	ks

Bobrovka

pozink	18108460	1 ks	470,00	ks
barva	1810846*	1 ks	526,00	ks

TONDACH Hranice - TRU 12, TRF 12

pozink	18108400	1 ks	470,00	ks
barva	1810840*	1 ks	526,00	ks

Betternit a šindel na bednění

pozink	18108640	1 ks	396,00	ks
barva	1810864*	1 ks	416,00	ks

* - barva: 1 - antracit, 2 - hnědá, 3 - cihl. červená, 4 - červ. hnědá, 5 - černá

Příslušenství k tašce plechové základní



Držák kulatiny k zákl. tašce

pozink	18100030	1 ks	252,00	ks
barva	1810003*	1 ks	298,00	ks

Držák sněholamu k zákl. tašce

pozink	18100040	1 ks	204,00	ks
barva	1810004*	1 ks	228,00	ks

* - barva: 1 - antracit, 2 - hnědá, 3 - cihl. červená, 4 - červ. hnědá, 5 - černá

Označení výrobku | Číslo výrobku | Prodej. balení | Cena bez DPH | Cena za

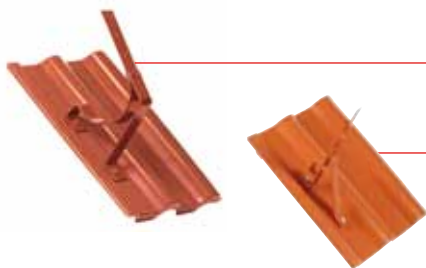

Kompletní taška pro kulatinu se skládá z těchto dílů:
taška základní + držák kulatiny + spojovací materiál

Kompletní taška sněholamu se skládá z těchto dílů:
taška základní + držák sněholamu + spojovací materiál

Sněhová zábrana - držák na kulatinu



Univerzální

Typ B

Bobrovka

Typ A

Trapac®

Plech, šindel

za přídatnou lať

Univerzální pro pálené a betonové tašky

pozink	1710120	1 ks	386,00	ks
barva	171012*	1 ks	436,00	ks

Typ B

pozink	1710160	1 ks	389,00	ks
barva	171016*	1 ks	440,00	ks

Bobrovka

pozink	1710170	1 ks	328,00	ks
barva	171017*	1 ks	389,00	ks

za kontra lať

Typ A

pozink	1710140	1 ks	389,00	ks
barva	171014*	1 ks	440,00	ks

za lať

Držák kulatiny Trapac®

pro pálené a betonové tašky - pozink	KS9200-1-0370	1 ks	360,00	ks
barva	KS9200-1-*	1 ks	388,00	ks

Použití pouze pro laťe 30 x 50 mm

plechové krytiny

Plech, šindel

pozink	1710110	1 ks	321,00	ks
barva	171011*	1 ks	351,00	ks

Falcovaný plech

pozink	1710130	1 ks	448,00	ks
barva	171013*	1 ks	544,00	ks

* - barva: 1 - antracit, 2 - hnědá, 3 - cihl. červená, 4 - červ. hnědá, 5 - černá

ukázka použití:
průměr kulatiny 12 cm



POCHŮZNÉ PRVKY A BEZPEČNOSTNÍ HÁKY

Stoupací plošina - rošt

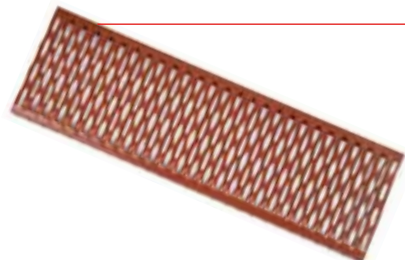

420 x 250 mm - pozink	KS9130-0370	1 ks	231,00	ks
420 x 250 mm - barva	KS9130-*	1 ks	294,00	ks
600 x 250 mm - pozink	KS9131-0370	1 ks	333,00	ks
600 x 250 mm - barva	KS9131-*	1 ks	431,00	ks
800 x 250 mm - pozink	KS9132-0370	1 ks	466,00	ks
800 x 250 mm - barva	KS9132-*	1 ks	559,00	ks
1000 x 250 mm - pozink	KS9133-0370	1 ks	557,00	ks
1000 x 250 mm - barva	KS9133-*	1 ks	746,00	ks
1200 x 250 mm - pozink	KS9134-0370	1 ks	667,00	ks
1200 x 250 mm - barva	KS9134-*	1 ks	792,00	ks

* - barva: 1 - antracit, 2 (0200) - hnědá, 3 (0100) - cihlově červená, 4 - červ. hnědá, 5 (0450) - černá

Držák stoupací plošiny pro:

za přídatnou lat

Robust



ROBUST univerzální s pryžovou podpěrou

pozink	17102000	1 ks	384,00	ks
barva	1710200*	1 ks	408,00	ks

Univerzální



Univerzální pro pálené a betonové krytiny

pozink	17101000	1 ks	384,00	ks
barva	1710100*	1 ks	408,00	ks

Bobrovka



Bobrovka

pozink	17101150	1 ks	384,00	ks
barva	1710115*	1 ks	408,00	ks

plechové krytiny

Šindel



Plech, šindel

pozink	17101120	1 ks	339,00	ks
barva	1710112*	1 ks	366,00	ks

MOD



Falcovaný plech

pozink	17101130	1 ks	411,00	ks
barva	1710113*	1 ks	438,00	ks

MOD 35 plechová tvarovaná krytina

pozink	1715150	1 ks	265,00	ks
barva	171515*	1 ks	304,00	ks

MOD 40 plechová tvarovaná krytina

pozink	17101180	1 ks	265,00	ks
barva	1710118*	1 ks	304,00	ks

Označení výrobku | Číslo výrobku | Prodej. balení | Cena bez DPH | Cena za

Držák roštu

pozink	31240	1 ks	126,00	ks
barva	3124*	1 ks	166,00	ks

* - barva: 1 - antracit, 2 - hnědá, 3 - cihlově červená, 4 - červ. hnědá, 5 - černá

Nášlap pro betonovou nosnou tašku

pozink	31290	1 ks	360,00	ks
barva	3129*	1 ks	389,00	ks

* - barva: 1 - antracit, 2 - hnědá, 3 - cihlově červená, 4 - červ. hnědá, 5 - černá

Sada stoupací plošiny ROBUST**DOPORUČUJEME**

40 cm - pozink	17114250	1 ks	1 290,00	ks
40 cm - barva	1711425*	1 ks	1 510,00	ks
60 cm - pozink	17116250	1 ks	1 398,00	ks
60 cm - barva	1711625*	1 ks	1 710,00	ks
80 cm - pozink	17118250	1 ks	1 510,00	ks
80 cm - barva	1711825*	1 ks	1 840,00	ks

* - barva: 1 - antracit, 2 - hnědá, 3 - cihl. červená, 4 - červ. hnědá, 5 - černá

Systémy Trapac® Stoupací plošina - sada

40 cm - pozink	KS9300-0370	1 ks	1 580,00	ks
40 cm - barva	KS9300-****	1 ks	1 874,00	ks
80 cm - pozink	KS9400-0370	1 ks	1 808,00	ks
80 cm - barva	KS9400-****	1 ks	2 140,00	ks

Použití pouze pro latě 30 x 50 mm

Pro stoupací plošinu - sadu barvy pouze 0100 - cihlově červená, 0200 - tm. hnědá, 0450 - černá

Bezpečnostní háky**Hák bezpečnostní za kontra lať**

pro pálené a betonové tašky - pozink	1710180	1 ks	209,00	ks
barva	171018*	1 ks	268,00	ks

* - barva: 1 - antracit, 2 - hnědá, 3 - cihlově červená, 4 - červ. hnědá, 5 - černá

Hák bezpečnostní pro břídlici

pozink	KS9001-0370	1 ks	278,00	ks
antracit	KS9001-0430	1 ks	330,00	ks

Hák bezpečnostní pro bobrovku

červený	KS9002-0100	1 ks	397,00	ks
---------	-------------	------	---------------	----

STŘEŠNÍ OKNA - VIKÝŘE

HPI - speciálně tvarované pro



materiál: **ocelový plech** - pozinkovaný, velikost **500 x 600 mm**

KM Beta - starý typ, Betonpres

DOPORUČUJEME

matná cihlově červená RAL 8004	348140001	1 ks	2 325,00	ks
matná hnědá RAL 8019	348140002	1 ks	2 325,00	ks
višňová RAL 3009	348140013	1 ks	2 325,00	ks

KM Beta - Hodonka

matná cihlově červená RAL 8004	348140004	1 ks	2 325,00	ks
matná hnědá RAL 8019	348140005	1 ks	2 325,00	ks
višňová RAL 3009	348140006	1 ks	2 325,00	ks

Bramac - alpská, Besk, KM Beta

matná cihlově červená RAL 8004	349140003	1 ks	2 325,00	ks
antracit RAL 7016	349150003	1 ks	2 325,00	ks
matná hnědá RAL 8019	349160003	1 ks	2 325,00	ks
matná červeno - hnědá RAL 8015	349190003	1 ks	2 325,00	ks
višňová RAL 3009	348190013	1 ks	2 325,00	ks

Bramac - moravská

matná cihlově červená RAL 8004	349140004	1 ks	2 325,00	ks
matná hnědá RAL 8019	349160004	1 ks	2 325,00	ks
matná červeno - hnědá RAL 8015	349190004	1 ks	2 325,00	ks



velikost **550 x 600 mm**

Bramac - max

matná cihlově červená RAL 8004	349140010	1 ks	2 443,00	ks
matná hnědá RAL 8019	349160010	1 ks	2 443,00	ks
matná červeno - hnědá RAL 8015	349190010	1 ks	2 443,00	ks

velikost **500 x 600 mm**

Bramac - římská, Mediterran - Danubia, Standard

matná cihlově červená RAL 8004	3491500164	1 ks	2 443,00	ks
matná hnědá RAL 8019	3491600165	1 ks	2 443,00	ks
matná červeno - hnědá RAL 8015	3491900166	1 ks	2 443,00	ks

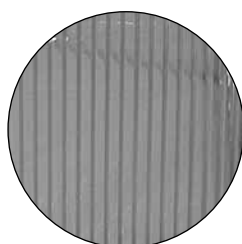

polykarbonát
s oboustranným UV filtrem

Označení výrobku | Číslo výrobku | Prodej. balení | Cena bez DPH | Cena za

HPI univerzální vikýř pro profilované střešní krytiny

zadní část delší o 5 cm



pro všechny profilované krytiny s těsnícími klíny a barevným olověným pásem
velikost **500 x 600 mm**

materiál hliník			DOPORUČUJEME	
- matná cihlově červená RAL 3016	349140001	1 ks	2 686,00	ks
- matná hnědá RAL 8017	349190001	1 ks	2 686,00	ks
- matná antracit RAL 7016	349150001	1 ks	2 686,00	ks
materiál měď	34913500	1 ks	4 766,00	ks
materiál pozink	349110001	1 ks	2 312,00	ks
materiál titanzinek	349120001	1 ks	3 328,00	ks

rozměry 500 x 600 mm - měď, titanzinek dodání dle dohody

velikost **600 x 600 mm**

materiál hliník				
- matná cihlově červená RAL 3016	349240100	1 ks	2 926,00	ks
- matná hnědá RAL 8017	349260100	1 ks	2 926,00	ks
- matná antracit RAL 7016	349250100	1 ks	2 926,00	ks
materiál měď	349200200	1 ks	5 060,00	ks
materiál pozink	349110002	1 ks	2 430,00	ks
materiál titanzinek	349120002	1 ks	3 480,00	ks

rozměr 500 x 500 mm dodání dle dohody

Označení výrobku | Číslo výrobku | Prodej. balení | Cena bez DPH | Cena za

Univerzální vikýř pro profilované střešní krytiny



pro všechny profilované krytiny

plastový KT4001 - Prismax®

velikost **475 x 520 mm**

červená	KT4001-3-0100	1 ks	3 395,00	ks
hnědá	KT4001-3-0202	1 ks	3 395,00	ks
černá	KT4001-3-0450	1 ks	3 395,00	ks
antracit	KT4001-3-0430	1 ks	3 395,00	ks

Univerzální vikýř pro profilované střešní krytiny



materiál: hliníkový plech s polyesterem

s vypouklým polyakrylátovým víkem
pro všechny profilované krytiny HP - Z

velikost **500 x 550 mm**

HP - Z červená RAL 3016	349140101	1 ks	2 677,00	ks
HP - Z hnědá RAL 8017	349160101	1 ks	2 677,00	ks

s plochým skleněným víkem **HG - Z**

HG - Z červená RAL 3016	349140102	1 ks	2 090,00	ks
HG - Z hnědá RAL 8017	349160102	1 ks	2 090,00	ks
HG - Z černá RAL 7022	349120102	1 ks	2 090,00	ks

HPI univerzální vikýř - TOPstar pro profilované střešní krytiny



materiál: hliníkový plech s polyesterem
dřevěný rám **420 x 680 mm**

boční otvírání

šedohnědá RAL 7022	349164268	1 ks	2 998,00	ks
--------------------	-----------	------	-----------------	----

Dvojsklo je standardní o struktuře 3-10-3 mm s $U_{\text{skla}} = 2,8 \text{ W/m}^2\text{K}$

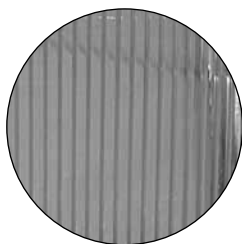
HPI - standard

polykarbonát
s oboustranným UV filtrem



Označení výrobku | Číslo výrobku | Prodej. balení | Cena bez DPH | Cena za

velikost **500 x 600 mm**

Betternit, šindel, bobrovku

materiál: ocelový plech - pozink	349100020	1 ks	1 623,00	ks
--	-----------	------	-----------------	----

materiál: **hliník lakovaný**

matná cihlově červená RAL 3016	349140020	1 ks	2 096,00	ks
-----------------------------------	-----------	------	-----------------	----

matná hnědá RAL 8017	349160020	1 ks	2 096,00	ks
-------------------------	-----------	------	-----------------	----

matná antracit RAL 7016	349150020	1 ks	2 096,00	ks
----------------------------	-----------	------	-----------------	----

materiál: přírodní hliník	349100030	1 ks	1 817,00	ks
----------------------------------	-----------	------	-----------------	----

materiál: měď	349170100	1 ks	3 776,00	ks
----------------------	-----------	------	-----------------	----

materiál: titanzinek	349100040	1 ks	2 420,00	ks
-----------------------------	-----------	------	-----------------	----

rozměry 500 x 600 mm - měď, titanzinek dodání dle dohody

velikost **600 x 600 mm**

Betternit, šindel, bobrovku

materiál: ocelový plech - pozink	349100120	1 ks	1 697,00	ks
--	-----------	------	-----------------	----

materiál: **hliník lakovaný**

matná cihlově červená RAL 3016	349140120	1 ks	2 187,00	ks
-----------------------------------	-----------	------	-----------------	----

matná hnědá RAL 8017	349160120	1 ks	2 187,00	ks
-------------------------	-----------	------	-----------------	----

matná antracit RAL 7016	349150120	1 ks	2 187,00	ks
----------------------------	-----------	------	-----------------	----

materiál: přírodní hliník	349100130	1 ks	1 893,00	ks
----------------------------------	-----------	------	-----------------	----

materiál: měď	349170110	1 ks	3 939,00	ks
----------------------	-----------	------	-----------------	----

materiál: titanzinek	349100140	1 ks	2 460,00	ks
-----------------------------	-----------	------	-----------------	----

(možnost i rozměru 500 x 500 mm)

rozměry 500 x 500 mm a 600 x 600 mm dodání dle dohody

SVĚTLOVODY SUNIZER

Světlovody SUNIZER - pro šikmé střechy

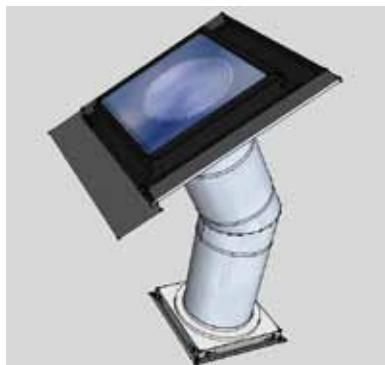

Světlovod SUNIZER, hranatý difuzér - základní sada, délka 1700 mm

SP 330 mm	SP330	sada	17 300,00	sada
SP 430 mm	SP430	sada	19 500,00	sada
SP 530 mm	SP530	sada	23 500,00	sada

Světlovod SUNIZER, hranatý difuzér - základní sada, délka 1700 mm

sada pro noční provoz H24 LED (100 ks LED diod 0,5W)

SP-H24 LED 330 mm	SPH330	sada	22 400,00	sada
SP-H24 LED 430 mm	SPH430	sada	24 600,00	sada
SP-H24 LED 530 mm	SPH530	sada	28 400,00	sada



Světlovod SUNIZER, kulatý difuzér - základní sada, délka 1700 mm

RP 230 mm	RP230	sada	11 750,00	sada
RP 330 mm	RP330	sada	13 650,00	sada
RP 430 mm	RP430	sada	18 500,00	sada
RP 530 mm	RP530	sada	21 950,00	sada

Světlovod SUNIZER, kulatý difuzér - základní sada, délka 1700 mm

sada pro noční provoz H24 LED (100 ks LED diod 0,5W)

RP-H24 LED 230 mm	RPH230	sada	16 100,00	sada
RP-H24 LED 330 mm	RPH330	sada	17 950,00	sada
RP-H24 LED 430 mm	RPH430	sada	24 600,00	sada
RP-H24 LED 530 mm	RPH530	sada	28 000,00	sada

Příslušenství pro světlovody SUNIZER

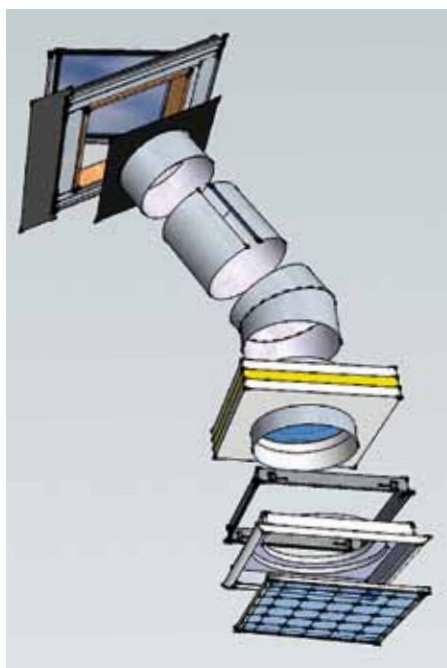

Prodloužení 620 mm

průměr 330 mm	5-36	1 ks	1 980,00	ks
průměr 430 mm	5-37	1 ks	2 980,00	ks
průměr 530 mm	5-38	1 ks	3 980,00	ks

Prodloužení 1250 mm

průměr 330 mm	5-39	1 ks	3 890,00	ks
průměr 430 mm	5-40	1 ks	5 890,00	ks
průměr 530 mm	5-41	1 ks	7 560,00	ks

Stavitelný kloub 30°

průměr 330 mm	5-42	1 ks	2 980,00	ks
průměr 430 mm	5-43	1 ks	3 980,00	ks
průměr 530 mm	5-44	1 ks	4 980,00	ks

Izolační dvojsklo - hranatý difuzér

průměr 330 mm	IS330	1 ks	1 230,00	ks
průměr 430 mm	IS430	1 ks	1 230,00	ks
průměr 530 mm	IS530	1 ks	1 230,00	ks

THERMIZER - tepelně izolační prvek pro světlovody SUNIZER

NOVINKA

průměr 230 mm	THR230	1 ks	4 100,00	ks
průměr 330 mm	THR330	1 ks	4 200,00	ks
průměr 430 mm	THR430	1 ks	4 400,00	ks
průměr 530 mm	THR530	1 ks	4 600,00	ks

Další příslušenství jako např. zatemňovací klapka, různé barvy stropního dílu na dotaz. Jsme schopni zajistit montáž SUNIZERU po celé ČR.

Označení výrobku | Číslo výrobku | Prodej. balení | Cena bez DPH | Cena za

FÓLIE SUNFLEX

				INOVAČE
SUNFLEX ROOF-IN PLUS				
reflexní fólie parotěsná bublinková	12001	50 m ² v roli	45,00	m ²
SUNFLEX FLOOR PLUS				INOVAČE
reflexní fólie pod podlahové vytápění, 236 g/m ² teplotní odolnost - 40 °C až + 80 °C	12002	50 m ² v roli	48,00	m ²
SUNFLEX FOAM				
reflexní fólie pod plovoucí podlahu, tl. 3 mm kročejový útlum 18 dB	12003	50 m ² v roli	48,00	m ²

FÓLIE JUTAFOL**JUTAFOL - PE fólie****JUTAFOL N - parotěsná STANDARD**

N 90	414120002090	75 m ² v roli	13,00	m ²
N 110	41452001509	75 m ² v roli	14,00	m ²
N 140	414520140	75 m ² v roli	23,00	m ²

**JUTAFOL N - parotěsná SPECIÁL
se sníženou hořlavostí**

N 110	41412011509	75 m ² v roli	21,00	m ²
N 140	41412011140	75 m ² v roli	28,00	m ²

**JUTAFOL N - parotěsná REFLEX, AL
metalizovaná**

N 100 light	414120116P	75 m ² v roli	30,00	m ²
N 150	41412011513	75 m ² v roli	34,50	m ²
N 150 s aplikační páskou	41412011513P	75 m ² v roli	45,00	m ²

DOPORUČUJEME**hliníková**

N AL 170	41412011512	75 m ² v roli	38,00	m ²
N AL 170 s aplikační páskou	41412011512P	75 m ² v roli	47,00	m ²

JUTAFOL D - difúzní bezkontaktní STANDARD

D 110	41452001510	75 m ² v roli	14,00	m ²
D 140	41452001512	75 m ² v roli	23,00	m ²

**JUTAFOL D - difúzní bezkontaktní SPECIÁL
se sníženou hořlavostí**

D 110	060075110	75 m ² v roli	21,00	m ²
D 140	060075140	75 m ² v roli	28,00	m ²

JUTAFOL DTB - kontaktní

DTB 150 - standard	41412000150	75 m ² v roli	32,40	m ²
--------------------	-------------	--------------------------	--------------	----------------

JUTACON - antikondenzační, absorbční

Jutacon N 140 UV	4129090150500	75 m ² v roli	33,00	m ²
------------------	---------------	--------------------------	--------------	----------------

MEMBRÁNY JUTADACH

JUTADACH vysoce difúzní kontaktní membrány

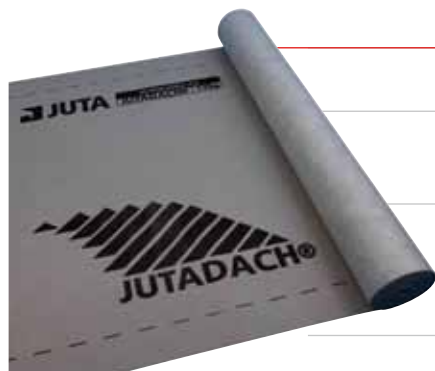

Jutadach 95 g barva potisku oranžová	41412090095	75 m ² v roli	29,50	m ²
Jutadach 95 g PLUS s aplikační páskou barva potisku oranžová	41412090095P	75 m ² v roli	40,00	m ²
Jutadach 115 g barva potisku červená	41412090115	75 m ² v roli	33,00	m ²
Jutadach 115 g PLUS s aplikační páskou barva potisku červená	41412090115P	75 m ² v roli	46,00	m ²
Jutadach 135 g barva potisku černá	41412090500	75 m ² v roli	37,50	m ²
Jutadach 135 g PLUS s aplikační páskou barva potisku černá	41412090500P	75 m ² v roli	48,50	m ²
Jutadach 150 g barva potisku modrá	41412090150	75 m ² v roli	45,00	m ²
Jutadach 150 g PLUS s aplikační páskou barva potisku modrá	41412090150P	75 m ² v roli	57,00	m ²
Jutadach 160 g Master barva potisku zelená	41412090160	75 m ² v roli	51,00	m ²
Jutadach 210 g Super (pro vodotěsné podstřeší, pouze s páskami a tmely Super)	41412090210	75 m ² v roli	58,00	m ²
Jutadach 160 g RF (reflexní difúzní folie)	4141209016RF	75 m ² v roli	67,00	m ²
Jutadren (pro plechové krytiny)	41412090170	37,5 m ² v roli	176,00	m ²
Jutadren AP s aplikační páskou (pro plechové krytiny)	5943051150000A	37,5 m ² v roli	188,00	m ²
Jutadach MONOLITIC 150 g	41412080150	75 m ² v roli	46,00	m ²

Označení výrobku | Číslo výrobku | Prodej. balení | Cena bez DPH | Cena za

JUTATOP vysoce difúzní kontaktní membrány



JUTATOP (membrána zátěrového typu, 270 g)	41412090270	75 m ² v roli	98,00	m ²
JUTATOP 2 AP s dvojitou aplikační páskou	41412090270P	75 m ² v roli	120,00	m ²
JUTATOP WB (pro větrané fasády s otevřenými spárami, 270 g)	3101280150131A	75 m ² v roli	110,00	m ²
JUTATOP WB 2 AP s dvojitou aplikační páskou	3111272150131A	75 m ² v roli	130,00	m ²
JUTATOP HTR (membrána pod integrované fotovoltaické a solární panely, 300 g)	3101300150131A	75 m ² v roli	133,00	m ²

JUTADACH THERMOISOL vysoce difúzní kontaktní dvouvrstvé membrány

NOVINKA

JUTADACH THERMOISOL (dvouvrstvá podstřešní membrána, 200 g)	4137200150970A	75 m ² v roli	70,00	m ²
JUTADACH THERMOISOL 2AP (dvouvrstvá podstř. membr. s dvojitou apl. páskou, 200 g)	4167200150970A	75 m ² v roli	82,00	m ²
JUTADACH THERMOISOL WB (dvouvrstvá fasádní membrána, 200 g)	4137200150791A	75 m ² v roli	82,00	m ²
JUTADACH THERMOISOL WB 2AP (dvouvrstvá fasádní membrána s dvojitou aplikační páskou, 200 g)	4167200150791A	75 m ² v roli	96,00	m ²

Záruka na výrobky difúzní membrány Jutadach a Jutatop je poskytnuta 10 let.

Tato záruka je poskytnuta pouze v případě dodržení použití originálních pásek a tmelů od firmy Juta a.s. a pokynů při montáži uvedených v manuálu firmy Juta a.s.

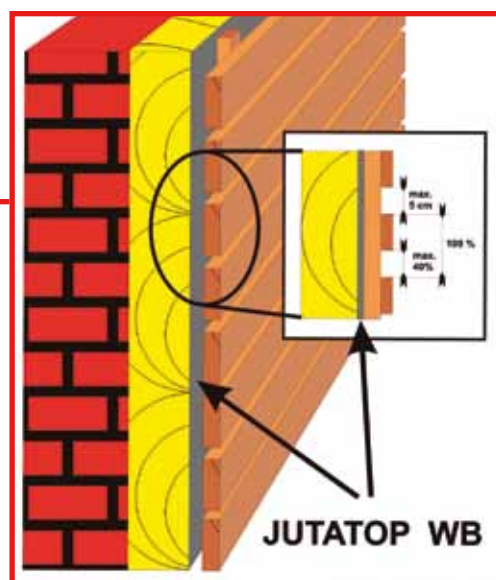
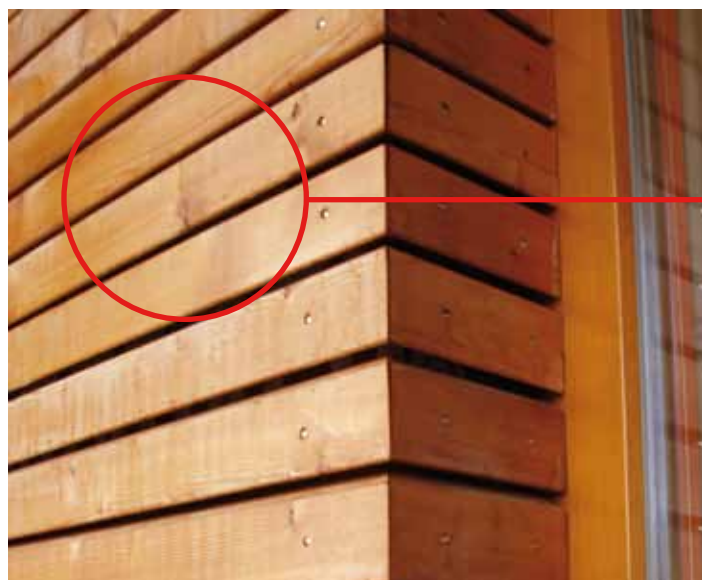

Označení výrobku | Číslo výrobku | Prodej. balení | Cena bez DPH | Cena za

Pásky a tmely



Páska SP1	5901	45 m v roli	8,00	m
Páska TP 15	5902	20 m v roli	7,00	m
Páska SP AI	5903	50 m v roli	4,00	m
Páska SP 38	5915	50 m v roli	12,00	m
Páska TPK	5904	20 m v roli	7,80	m
Páska Jutafol PROOF (pro kovové prvky)	5906	50 m v roli	2,50	m
Tmel spojovací - MASTIC *	5910	6 ks	166,00	ks
Tmel spojovací - MASTIC Super **	5911	20 ks	243,00	ks
Páska TPK Super	5912	15 m v roli	19,00	m
Páska SP Super	5913	25 m v roli	12,00	m
Jutatop MASTIC lepidlo 1,7 kg; karton 6 ks + 6 aplikátorů	5914	20 ks	528,00	ks
náhradní aplikátor Jutatop MASTIC	5919	6 ks	33,00	ks
Jutadach THK 1l (těsnění kontratí)	5909110100000A	1 ks	576,00	ks

* orientační spotřeba cca 20 m

** orientační spotřeba cca 18 m

Přehled použití jednotlivých tmelů a pásek

Použití komponentů pro různé detaily spojení a napojení	Difúzní membrány zátěrové (při PHI 3A) JUTATOP	Difúzní membrány (při PHI 3A) JUTADACH SUPER	Difúzní membrány JUTADACH JUTADREN	Difúzní a antikondenzační fólie JUTAFOL D, DTB JUTACON	Parozábrany JUTAFOL N, NAL, REFLEX
Vodotěsné a prachotěsné spojení pásů PHI mezi sebou	JUTATOP MASTIC	JUTADACH MASTIC SUPER	JUTADACH SP 38 JUTADACH SP SUPER	JUTAFOL SP 1	
Větrotěsné spojení pásů membrány	JUTATOP MASTIC JUTADACH SP SUPER	JUTADACH MASTIC SUPER JUTADACH SP SUPER	JUTADACH SP 38 JUTADACH SP SUPER		
Napojení pásů na přiléhající konstrukci (zdívo, nehořl.dřevo)	JUTADACH SP SUPER	JUTADACH SP SUPER	JUTADACH SP SUPER	JUTAFOL SP 1	JUTAFOL MASTIC
Napojení pásů na pronikající konstrukci	JUTADACH SP SUPER	JUTADACH SP SUPER	JUTAFOL SP 1 JUTADACH SP SUPER	JUTAFOL SP 1	JUTAFOL SP 1
Vytěsnění detailu mezi pásem PHI a kontratí	JUTADACH THK JUTADACH TPK SUPER	JUTADACH THK JUTADACH TPK SUPER	JUTADACH THK JUTADACH TPK SUPER JUTAFOL TPK	JUTADACH THK JUTADACH TPK SUPER JUTAFOL TPK	
Oprava pásů - přelepení malého otvoru	JUTADACH SP SUPER	JUTADACH SP SUPER	JUTADACH SP SUPER JUTADACH SP 38	JUTAFOL SP 1 JUTADACH SP SUPER	JUTAFOL SP AL JUTAFOL SP 1
Oprava pásů - přelepení většího otvoru záplatou	JUTATOP MASTIC JUTADACH SP SUPER (vždy z horní strany)	JUTADACH MASTIC SUPER JUTADACH SP SUPER (vždy z horní strany)	JUTADACH SP 38 JUTADACH SP SUPER (vždy z horní strany)	JUTAFOL SP 1 (vždy z horní strany)	JUTAFOL SP AL JUTAFOL SP 1
Parotěsné spojení pásů parozábrany					JUTAFOL SP AL JUTAFOL SP 1
Parotěsné napojení parozábrany na drolivý povrch zdiva					JUTAFOL TP 15 (+ mechanické kotvení latí)
Provizorní nalepení pásů na kovový profil podhledu					JUTAFOL PROF (JUTAFOL SP 1)

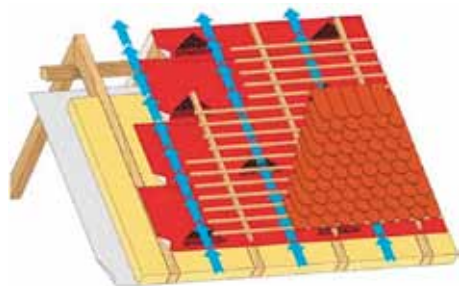

Skladba dvouplášťové střechy bez bednění

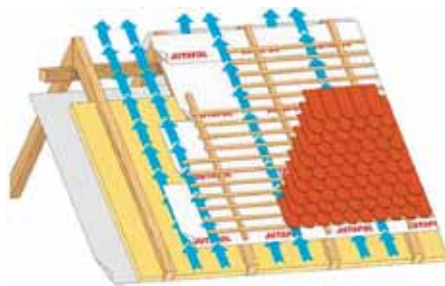

Skladba tříplášťové střechy bez bednění

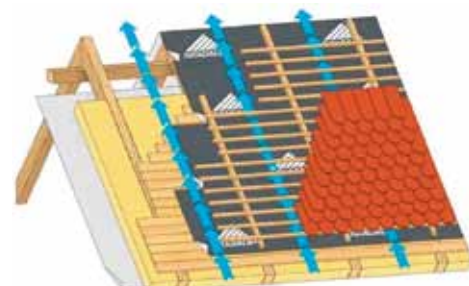

Skladba tříplášťové střechy s bedněním

Označení výrobku | Číslo výrobku | Prodej. balení | Cena bez DPH | Cena za

MEMBRÁNY PERMO® A WALLINT®

vysoce difúzní kontaktní membrány



PERMO® CLASSIC 100 g	KU0039	75 m ² v roli	34,50	m ²
PERMO® EASY H 125 g	KU0046	75 m ² v roli	39,00	m ²
PERMO® EASY H SK ² 125 g s dvojitou aplikační páskou	KU0046-11	75 m ² v roli	57,00	m ²
PERMO® LIGHT 145 g	KU0043	75 m ² v roli	46,50	m ²
PERMO® LIGHT SK ² 145 g s dvojitou aplikační páskou	KU0043-11	75 m ² v roli	63,50	m ²
PERMO® FORTE 175 g	KU0044-04	75 m ² v roli	64,00	m ²
PERMO® FORTE SK ² 175 g s dvojitou aplikační páskou	KU0044-11	75 m ² v roli	77,00	m ²
PERMO® EXTREME 200 g	KU0170-1	75 m ² v roli	72,50	m ²
PERMO® EXTREME SK 200 g s aplikační páskou	KU0170-1-09	75 m ² v roli	78,00	m ²
PERMO® SEC 550 g	KU0027	37,5 m ² v roli	174,00	m ²
PERMO® SEC SK 550 g s aplikační páskou	KU0027-1	37,5 m ² v roli	190,00	m ²
PERMO® vert 200 g pro větrané fasády s otevřenými spárami	KU0047-7-28	140 m ² v roli šíře 2,8 m	110,00	m ²
GRID SEC® 350 g separační vrstva pod plechovou krytinu	KU0028	37,5 m ² v roli	122,00	m ²
GRID SEC® 350 g - dodání na dotaz.				

Parobrzdy WALLINT®



NOVINKA

WALLINT® T3 160 g	KU0060-1	75 m ² v roli	49,00	m ²
WALLINT® T3 SK ² 160 g	KU0060-11	75 m ² v roli	62,00	m ²

pro sanaci střešního systému z exteriéru

Pásky a tmely pro PERMO® a WALLINT®

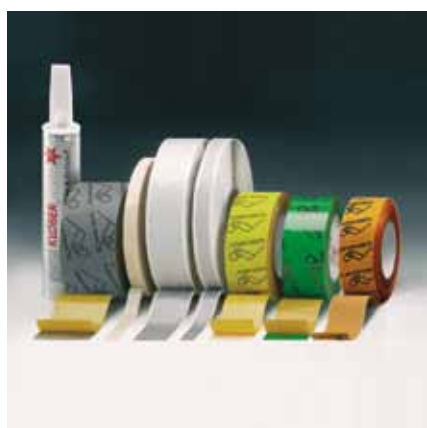

KLOEBER PASTO® - tmel 310 ml *	KU0128	1 ks	186,00	ks
PERMO® HD-KLEBEBAND 60 mm x 30 m	KU0133	30 m v roli	442,00	role
PERMO® HD-KLEBEBAND 80 mm x 30 m	KU0130-1	30 m v roli	630,00	role
WALLINT® LD 60 mm x 25 m	KU0134	25 m v roli	350,00	role
PERMO® TR 27 60 mm x 25 m	KU0121	30 m v roli	442,00	role
PERMO® Seal - polyuretanový tmel 1000 g **	KU0129-01	1 ks	499,00	ks

* orientační spotřeba cca 10 -15 m

** orientační spotřeba cca 50 m

MEMBRÁNY TYVEK®

vysoce difúzní kontaktní membrány



NOVINKA

NOVINKA

NOVINKA

Tyvek® Soft Antireflex	11017	75 m ² v roli	45,00	m ²
NOVINKA Tyvek® Soft Silver (Reflective)	11026	75 m ² v roli	67,00	m ²
Tyvek® Solid	11010	75 m ² v roli	47,00	m ²
NOVINKA Tyvek® Solid Silver (Reflective)	11027	75 m ² v roli	79,00	m ²
Tyvek® Supro	11013	75 m ² v roli	55,00	m ²
Tyvek® Supro plus tape (s integrovanou lepicí páskou)	11018	75 m ² v roli	65,00	m ²
NOVINKA Tyvek® Comfortec (Reflective)	11028	33 m ² v roli	129,00	m ²
Tyvek® Metal	11015	33 m ² v roli	199,00	m ²

vysoce difúzní kontaktní membrány do fasád

NOVINKA

Tyvek® Housewrap	11016	75 m ² v roli	47,00	m ²
NOVINKA Tyvek® UV Fasáda - 1,5 m šířka role	11023	75 m ² v roli	98,00	m ²

Parobrzdny AIRGUARD



Airguard Smart proměnlivé SD od 0,05 do 30	11029	75 m ² v roli	84,00	m ²
Airguard SD23	11030	75 m ² v roli	45,00	m ²

Pásky a tmely TYVEK®



NOVINKA

Tyvek® páska	11000	25 m v roli	21,00	m
Tyvek® dvoustranná páska 50 mm	11300	25 m v roli	15,00	m
Tyvek® Butyl Tape butylová páska 50 mm	11550	30 m v roli	23,80	m
NOVINKA Tyvek® UV fasade - páska	11320	25 m v roli	29,00	m

PŘÍSLUŠENSTVÍ K POJISTNÝM HYDROIZOLACÍM

Okapní plech hliníkový



k ukončení pojistné hydroizolace
hliník lakovaný

DOPORUČUJEME

2000 x 175	4782*2000	20 ks	99,00	m
------------	-----------	-------	--------------	---

* - barva: 4 - červená, 5 - antracit, 6 - hnědá



Kontakty na naše obchodní zástupce:

Karel Dušek, tel.: 602 439 168
e-mail: karel.dusek@hpi-cz.eu

Hradec Králové, Chrudim, Jičín, Náchod, Pardubice, Rychnov nad Kněžnou, Svitavy, Šumperk, Trutnov, Ústí nad Orlicí

Jiří Borecký, tel.: 602 439 169
e-mail: jiri.borecky@hpi-cz.eu

Česká Lípa, Jablonec nad Nisou, Nymburk, Liberec, Mladá Boleslav, Mělník, Praha hl.m., Praha-východ, Semily

Jaroslava Doboszová, tel.: 602 745 062
e-mail: jaroslava.doboszova@hpi-cz.eu

Blansko, Brno-město, Brno-venkov, Břeclav, Hodonín, Kroměříž, Přerov, Prostějov, Uherské Hradiště, Vyškov, Vsetín, Zlín, Znojmo

Miroslav Schrötter, tel.: 602 488 915
e-mail: miroslav.schrotter@hpi-cz.eu

Benešov, České Budějovice, Havlíčkův Brod, Jindřichův Hradec, Třebíč, Jihlava, Kolín, Kutná Hora, Pelhřimov, Tábor, Žďár nad Sázavou

Štěpán Rapp, tel.: 724 347 772
e-mail: stepan.rapp@hpi-cz.eu

Chomutov, Děčín, Kladno, Litoměřice, Louny, Most, Plzeň-město, Plzeň-jih, Plzeň-sever, Rakovník, Rokycany, Teplice, Ústí nad Labem

Jan Kamlar, tel.: 724 347 771
e-mail: jan.kamlar@hpi-cz.eu

Bruntál, Frýdek-Místek, Jeseník, Karviná, Nový Jičín, Olomouc, Opava, Ostrava

Darja Mieglová, tel.: 724 224 848
e-mail: darja.mieglova@hpi-cz.eu

Beroun, Cheb, Český Krumlov, Domažlice, Karlovy Vary, Klatovy, Písek, Praha-západ, Prachatice, Příbram, Strakonice, Sokolov, Tachov

Key account manager:

Jana Nejedlíková
tel.: +420 606 622 267
e-mail: jana.nejedlikova@hpi-cz.eu

Technický poradce pro Slovenskou republiku:

Marcela Vágóová
tel.: +421 901 702 232
tel.: +420 725 412 031
e-mail: marcela.vagoova@hpi-cz.eu

Slovenská republika

verze březen - 01/2012



HPI – CZ spol. s r. o.
Hradec Králové
503 01 Kotrčova 306
tel.: +420 495 800 911
+420 495 800 912
fax: +420 495 217 290
e-mail: prodej@hpi-cz.eu

Pobočka – Plzeň:
Hřbitovní 17, 312 00 Plzeň
tel./fax: +420 371 522 409
tel.: +420 371 520 234
e-mail: plzen@hpi-cz.eu

Dodávky pro Slovenskou republiku jsou realizovány z hlavního skladu v Hradci Králové.

Technické listy, reklamační protokoly, návody k montáži a prohlášení o shodě jsou k dispozici v sídle firmy, nebo na www.hpi-cz.eu