

cool
technology

Cenník 2012/2013

Príslušenstvo pre šikmé strechy

HPI



Uvedené ceny sú v € bez DPH. Platnosť od 16. 4. 2012. Ceny neobsahujú poskytované zľavy.

Obsah:

Vetracie škridly a hlavice	str. 1
Top – Air – Program – prestupové škridly s príslušenstvom	str. 2
Ventilačné turbíny Lomanco	str. 6
Komínové striešky a hlavice	str. 7
Nadkrokový systém THERMO-LINE	str. 8
Prestupy pre nadkrokové izolácie	str. 10
Prestupy pre plechové krytiny	str. 11
Presvetľovacie škridly	str. 11
SOLAR-LINE	str. 12
Vetracie pásy hrebeňa a náročia	str. 15
Vetracie príslušenstvo hrebeňa a odkvapovej hrany	str. 17
Ochranné prvky	str. 17
Tesniace pásy	str. 19
Riešenia žlabov	str. 20
Upevňovacie prvky	str. 21
Protisnehové háky	str. 26
Protisnehové zábrany	str. 28
Pochôdzne prvky a bezpečnostné háky	str. 32
Strešné okná a vikiere	str. 34
Svetlovody Sunizer	str. 38
Difúzne membrány, parobrzdy a parotesné fólie	str. 39

Označenie výrobku | Číslo výrobku | Predaj. balenie | Cena bez DPH | Cena za

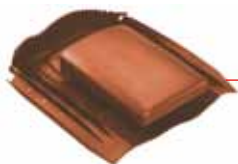
VETRACIE ŠKRIDLKY A HLAVICE**Venduct® - univerzálna vetracia škridla**

na odvetranie strešného plášt (vhodné na odvetranie pod solárnymi panelmi)
efektívna ventilačná plocha 150 cm²

- červená	KG985434	10 ks	39,92	ks
- hnedá	KG985436	10 ks	39,92	ks
- antracit	KG985430	10 ks	39,92	ks

Vetracia hlavica - Betternit a šindel Na odvetranie strešného plášt 1 ks cca 10 - 12 m² plochy.

Square plus so zvýšenou teplotnou a mechanickou odolnosťou	KG0254-****	10 ks	19,92	ks
---	-------------	-------	--------------	----

**** - farba: 0100 – červená, 0200 – hnedá, 0450 – čierna



MG - Hp 42.40	KG4240-****	10 ks	12,12	ks
----------------------	-------------	-------	--------------	----



pre inštaláciu na koso

MG - Hp 42.40.1	KG4241-****	10 ks	12,12	ks
------------------------	-------------	-------	--------------	----

**** – farba: 0100 – tehlovo červená, 0200 – tm. hnedá, 0402 – antracit, 2104 – červenohnedá

Vetracia hlavica - Betternit a šindel Na odvetranie strešného plášt**S 50.25**

čierna s mriežkou	4581200662	35 ks	8,96	ks
červená s mriežkou	4581400664	35 ks	9,38	ks

celoplastová

T2 - pre 3-tabuľový pravouhly šindel	458150T201	10 ks	8,92	ks
T4 - pre šindel	458150T401	10 ks	9,00	ks
T5 - pre beronit a cembrit	458150T501	10 ks	9,83	ks

iba čierna farba

plastová s AL mriežkou

T2 AL - pre 3-tabuľový pravouhly šindel	458150T202	10 ks	11,08	ks
T4 AL - pre šindel	458150T402	10 ks	11,08	ks
T5 AL - pre beronit a cembrit	458150T502	10 ks	12,33	ks

iba čierna farba

T5 AL - pre beronit a cembrit - červená	458150T500	10 ks	16,58	ks
---	------------	-------	--------------	----



T2

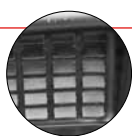

T4



T5



TOP - AIR - PROGRAM - PRESTUPOVÉ ŠKRIDLÝ S PRÍSLUŠENSTVOM

Zákl. odvetrávacia škridla plastová pre:

betónová krytina



	KB-Blok	KE1005-****	10ks	13,40	ks
	Bramac alpská, KM Beta - nový typ	KE1001-****	10ks	13,40	ks
	Betonpres, Besk, KM Beta - starý typ	KE1406-****	10ks	13,40	ks
	betónová maloformátová Abet, Filko	KE1400-****	10ks	16,60	ks
	Bramac moravská	KE1009-****	10ks	13,40	ks
	Mediterran Danubia, Standard, Bramac rímska	KE1016-****	10ks	13,40	ks
	Mediterran Coppo	KE1402-****	10ks	13,40	ks
	KM Beta - Hodonka	KE1409-****	10ks	13,40	ks
	Nelskamp Sigma	KE1019-****	10ks	13,40	ks
	Euronit Heidelberg extr.	KE1007-****	10ks	13,40	ks
	Euronit Heidelberg extr. - šedá	KE1007-0400	10ks	16,32	ks
	Venduct® škridla Bramac Max	KE0330-****	10ks	25,52	ks
	Venduct® škridla Nelskamp Finkenberger	KE0002-****	10ks	16,32	ks

pálená krytina



	TONDACH Hranice - Románska 12	KE1407-****	10ks	16,60	ks
	TRF 12, posuvná 11	KE1405-****	10ks	16,60	ks
	TRU 12	KE1333-****	10ks	16,60	ks
	TONDACH Šlapanice - Varia	KE1220-****	10ks	13,40	ks
	Francouzská 14, Brněnka 14	KE1033-****	10ks	13,40	ks
	TONDACH Jirčany - Holland - Jirčanka 13	KE1026-****	10ks	13,40	ks
	dvojitá bobrovka	KE1060-****	10ks	17,12	ks
	bobrovka - Bramac, Tondach	KE1029-****	10ks	13,40	ks
	TONDACH Steinbrück, Bravura	KE1404-****	10ks	13,40	ks
	TONDACH - Valčík	KE0056-****	10ks	21,00	ks
	TONDACH - Polka 13	KE1050-****	10ks	13,40	ks
	Venduct® škridla Tondach Falcovka 11	KE0311-****	10ks	21,00	ks

vláknito-cementová krytina, asfalt, šindel

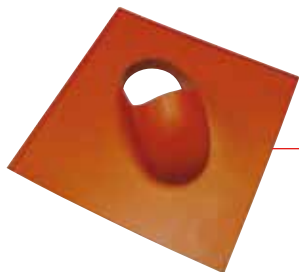

	Betternit a šindel	KE1254-****	10ks	13,40	ks
	Betternit a šindel - na koso	KE1403-****	10ks	13,40	ks
	Cembrit - šablóna 600 x 600mm	KE1256-****	10ks	26,32	ks

profilovaná plechová krytina



	Venduct® škridla pre profilované plechové krytiny Szafir, Satjam roof, Ruukki Monterey, OMAK ROOF	KE4001-****	10ks	42,00	ks
	Venduct® škridla pre profilované plechové krytiny Ruukki Elite	KE4002-****	10ks	42,00	ks
	Venduct® škridla pre plechové krytiny falcované krytiny Clasic	KE4003-****	10ks	42,00	ks

**** - farba: pozri tabuľku na str. 3

Tabuľka farebnosti zákl. odvetrávacích škriadiel

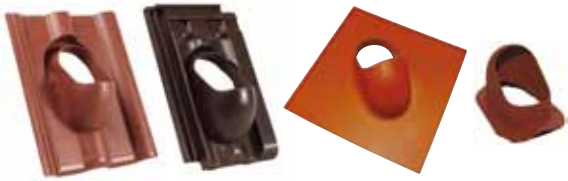
			farba	červená	červenohnedá	hnedá	antracit tmavá	antracit svetlá	čierna	sivá
**** kód farby				0100	0116	0200	0402	0429	0450	0400
betónová krytina										
	KB-Blok	KE1005-****	X	X	X	X				
	Bramac alpská, KM Beta - nový typ	KE1001-****	X	X	X			X		
	Betonpres, Besk, KM Beta - starý typ	KE1406-****	X	X	X			X		
	betónová maloformátová Abet, Filko	KE1400-****		X			X			
	Bramac moravská	KE1009-****	X	X	X			X		
	Mediterran Danubia, Standard, Bramac rímska	KE1016-****	X	X	X			X		
	Mediterran Coppo	KE1402-****	X	X	X			X		
	KM Beta - Hodonka	KE1409-****	X	X	X			X		
	Nelskamp Sigma	KE1019-****	X	X	X			X		
	Euronit Heidelberger extr.	KE1007-****	X	X	X			X		X
	Venduct® škridla Bramac Max	KE0330-****	X							
	Venduct® škridla Nelskamp Finkenberger	KE0002-****	X		X					
pálená krytina										
	TONDACH Hranice - Románská 12	KE1407-****	X		X	X	X	X		
	TRF 12, posuvná 11	KE1405-****	X	X	X			X		
	TRU 12	KE1333-****	X		X					
	TONDACH Šlapanice - Varia	KE1220-****	X							
	Francouzská 14, Brněnka 14	KE1033-****	X	X	X	X	X	X		
	TONDACH Jirčany - Holland - Jirčanka 13	KE1026-****	X	X	X	X	X	X		
	dvojitá bobrovka	KE1060-****	X							
	bobrovka - Bramac, Tondach	KE1029-****	X		X	X				
	TONDACH Steinbrück, Bravura	KE1404-****	X	X	X			X		
	TONDACH - Valčík	KE0056-****	X	X	X			X		
	TONDACH - Polka 13	KE1050-****	X	X	X	X				
	Venduct® škridla Tondach Falcovka 11	KE0311-****	X		X					
vláknito-cementová krytina, asfalt, šindel										
	Betternit a šindel	KE1254-****	X		X			X		
	Betternit a šindel - na koso	KE1403-****	X	X	X			X		
	Cembrit - šablóna 600 x 600mm	KE1256-****	X		X			X		
profilovaná plechová krytina										
	Venduct® škridla pre profil. plech. krytiny Szafir, Satjam roof, Ruukki Monterey, OMAK ROOF	KE4001-****	X		X				X	
	Venduct® škridla pre profil. plech. krytiny Ruukki Elite	KE4002-****	X		X				X	
	Venduct® škridla pre profil. plech. krytiny falcované krytiny Clasic	KE4003-****	X		X				X	
Ďalšie farby a typy na dopyt.										

Označenie výrobku | Číslo výrobku | Predaj. balenie | Cena bez DPH | Cena za

Venduct® univ. prestupová škridla - priemer 100 mm



- priemer 100 mm	KE0520-****	10ks	33,00	ks
**** - farba - 0100 - červená, 0247 - hnedá, 0429 - antracit				
- priemer 100 mm s predĺženou krycou manžetou na veľkoformátové škridly	KE0530-****	10ks	54,40	ks
**** - farba - 0100 - červená, 0429 - antracit				

Príslušenstvo pre prestupové škridly - priemer 100 mm

Vetrák krátky



Dvojdielna rúra s krytom

- priemer 100 mm	KE8026-****	10ks	18,08	ks
Kompletný vetrák sa skladá z: škridla, vetrák, flex-hadica				
**** - farba: 0100 - tehlovo červená, 0200 - tm. hnedá, 0429 - antracit, 0116 - červenohnedá				

Vetrák dlhý



Odvetrávacia rúra so sťahovacou maticou

- priemer 100 mm	KE8035-****	10ks	21,32	ks
Kompletný vetrák sa skladá z: škridla, vetrák, flex-hadica				
**** - farba: 0100 - tehlovo červená, 0200 - tm. hnedá, 0429 - antracit, 0116 - červenohnedá				

Venduct® dlhá odvetrávacia rúra



Riešenie odvodu kondenzátu z tela komína

- priemer 100 mm	KE8009-1-****	10ks	27,52	ks
**** - farba: 0100 - tehlovo červená, 0200 - tm. hnedá, 0450 - čierna.				
Ďalšie farby na dopyt.				

Anténová priechodka



pre všetky strešné škridly pre priemer 20 až 60mm	KE8033-****	10ks	14,28	ks
Komplet sa skladá z: škridla, priechodka				
**** - farba: 0100 - tehlovo červená, 0200 - tm. hnedá, 0429 - antracit, 0116 - červenohnedá, 0450 - čierna. Ďalšie farby na dopyt.				

Venduct® adaptér pre turbokotol



- priemer 100 mm	KE8060-****	10ks	25,12	ks
**** - farba - 0100 - červená, 0200 - hnedá, 0429 - antracit				
- priemer 125/100 mm	KE8065-****	10ks	25,12	ks
**** - farba - 0100 - červená, 0200 - hnedá, 0429 - antracit				

Označenie výrobku | Číslo výrobku | Predaj. balenie | Cena bez DPH | Cena za

Venduct® univ. prestupová škridla - priemer 125 mm

- priemer 125 mm - červená	KE0500-0150	10ks	35,64	ks
- priemer 125 mm - hnedá	KE0500-0247	10ks	35,64	ks
- priemer 125 mm - antracit	KE0500-0429	10ks	35,64	ks

Príslušenstvo pre prestupové škridly - priemer 125 mm**Venduct® dlhá odvetrávacia rúra**

Použitie

- priemer 125 mm - červená	KE0501-0150	10ks	31,56	ks
- priemer 125 mm - hnedá	KE0501-0247	10ks	31,56	ks
- priemer 125 mm - antracit	KE0501-0429	10ks	31,56	ks

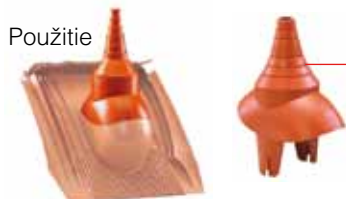
Venduct® anténová priechodka

Použitie

- priemer 125 mm - červená	KE0503-0150	10ks	24,64	ks
- priemer 125 mm - hnedá	KE0503-0247	10ks	24,64	ks
- priemer 125 mm - antracit	KE0503-0429	10ks	24,64	ks

Venduct® adaptér pre turbokotol

Použitie

- priemer 125 mm - červená	KE0502-0150	10ks	25,12	ks
- priemer 125 mm - hnedá	KE0502-0247	10ks	25,12	ks
- priemer 125 mm - antracit	KE0502-0429	10ks	25,12	ks

Tesniaca manžeta odvetrávacej rúry

Použitie

235 x 310 mm - čierna	KU8001	10ks	4,00	ks
------------------------------	--------	------	-------------	----

Vhodné na použitie v kombinácii s univ. prestupovou škridlou s priemerom 100 alebo 125 mm.

Flex-hadica so spínacím pásom

priemer 110mm

priemer 75mm

napojenie pri spínacom páse 125 / 100mm

Flex-hadica čierna - 43cm / 12 vln	KE8049	10ks	12,00	ks
Flex-hadica červená - 62cm / 20 vln	KE8048	10ks	16,36	ks

VENTILAČNÉ TURBÍNY LOMANCO

BIB - vnútorné osadenie



Turbína:	101BIB12	1 ks	143,96	ks	
komplet (hlavica + základňa)	101BIB12c	1 ks	158,00	ks	
	101BIB14	1 ks	149,07	ks	
	101BIB14c	1 ks	163,48	ks	
	101BIB14b (biela)	1 ks	135,42	ks	
	101GT12	1 ks	128,20	ks	
Samostatná hlavica:	101TIB12	1 ks	109,96	ks	
	101TIB12c	1 ks	122,50	ks	
	101TIB14	1 ks	131,13	ks	
	101TIB14c	1 ks	145,06	ks	
	101TIB14b (biela)	1 ks	120,33	ks	
Hlavica:	101IB 8	1 ks	116,51	ks	
Základňa:	101VP8	1 ks	56,05	ks	
Základňa pozink – typizovaná pre všetky krytiny:	100VP8	1 ks	97,08	ks	
Rozvodka k ventilačným turbínam R14:	101R14	1 ks	160,50	ks	
Vent. turbína BEB 14 so zvýšenou odolnosťou voči sile vetra až do 240 km/h	101BEB14	1 ks	198,21	ks	
Regulačné klapky – ručne ovládané	K 8 (pre IB8)	101IB8K	1 ks	30,42	ks
	K 12 (pre BIB12)	101BIB12K	1 ks	41,75	ks
	K 14 (pre BIB14)	101BIB14K	1 ks	50,54	ks

- označenie 8 – otvor priemeru 20,3cm – materiál AL, bezfarebná
- označenie 12 – otvor priemeru 30,5cm – materiál AL
- označenie 14 – otvor priemeru 35,6cm – materiál AL

- označenie c – farba: hnedá, čierna, biela
- GT 12 – iba v pozinkovanom vyhotovení

Turbína LOMANCO pracuje na princípe pohybu vzduchu bez potreby elektrickej energie.

Tabuľka pre výpočty odvetrania interiérov

Typ	rýchlosť vetra 8 km/hod.	rýchlosť vetra 13 km/hod.	rýchlosť vetra 24 km/hod.
BIB 12	590 m ³ / hod.	930 m ³ / hod.	1750 m ³ / hod.
BIB 14	710 m ³ / hod.	1200 m ³ / hod.	2250 m ³ / hod.
GT 12	590 m ³ / hod.	930 m ³ / hod.	1750 m ³ / hod.
IB 8	165 m ³ / hod.	295 m ³ / hod.	565 m ³ / hod.
TIB 12	590 m ³ / hod.	930 m ³ / hod.	1750 m ³ / hod.
TIB 14	710 m ³ / hod.	1200 m ³ / hod.	2250 m ³ / hod.

Tabuľka pre výpočty odvetrania vzduchovej medzery

Vetraná plocha m ²	BIB 12	BIB 14	IB 8
0 - 90	2	2	3
90 - 140	2	2	6
140 - 185	3	2	9
185 - 230	4	3	12
230 - 275	4	3	12

Tabuľka vstupných vetracích prvkov

Minimálna vstupná plocha (cm² / 1 turbína)

Vetraná plocha m ²	VT BIB 12	VT BIB 14	VT IB 8
0 - 90	1508	1508	1006
90 - 140	2346	2346	782
140 - 185	2067	3100	689
185 - 230	1927	2570	642
230 - 275	2305	3072	768

Základné vlastnosti:

- bezenergetické vetranie priestorov
- dlhá životnosť a bezhlučný chod
- vetranie aj pri najmenšom rozdiel teplot alebo vánku
- odolnosť voči hrdzi, odolnosť voči silným vetrom, bezúdržbový chod
- použitie vo všetkých geografických oblastiach
- jednoduchá inštalácia na strechy od 0°- 45° (GT: 0° – 27°)

Použitie:

- odvetrávanie strešných plášťov
- odvetrávanie povalových priestorov a interiérov
- odvetrávanie panelových domov (digestory, sanitárne zariadenia...)
- odvetrávanie priemyselných objektov

Označenie výrobku | Číslo výrobku | Predaj. balenie | Cena bez DPH | Cena za

KOMÍNOVÉ STRIEŠKY A HLAVICE**Komínové mreže**

čierne vyhotovenie, pozink na dopyt

NOVINKA

rozmer prieduchu 150 x 150	16-01	1 ks	11,92	ks
rozmer prieduchu 200 x 200	16-02	1 ks	13,56	ks
rozmer prieduchu 250 x 250	16-03	1 ks	15,20	ks
rozmer prieduchu 300 x 300	16-04	1 ks	16,84	ks

Komínové striešky

antikorové vyhotovenie

priemer hrdla 100 mm	15-01	1 ks	29,25	ks
priemer hrdla 110 mm	15-02	1 ks	30,75	ks
priemer hrdla 120 mm	15-03	1 ks	31,75	ks
priemer hrdla 130 mm	15-04	1 ks	33,75	ks
priemer hrdla 140 mm	15-05	1 ks	34,38	ks
priemer hrdla 150 mm	15-06	1 ks	36,04	ks
priemer hrdla 160 mm	15-07	1 ks	38,63	ks
priemer hrdla 200 mm	15-08	1 ks	44,00	ks
priemer hrdla 250 mm	15-09	1 ks	62,13	ks

Komínové hlavice ROTOWENT - antikorové vyhotovenie

Použitie: vhodné aj pre tuhé palivá

Antikoro - Dragon:

priemer hrdla 150 mm	1011042	1 ks	134,00	ks
priemer hrdla 200 mm	1011043	1 ks	147,88	ks
priemer hrdla 250 mm	1011040	1 ks	165,50	ks
priemer hrdla 300 mm	1011041	1 ks	195,58	ks

Štvorcová základňa – antikoro – Dragon:

priemer hrdla 150 mm	1011044	1 ks	134,00	ks
priemer hrdla 200 mm	1011045	1 ks	147,88	ks
priemer hrdla 250 mm	1011046	1 ks	165,50	ks
priemer hrdla 300 mm	1011047	1 ks	195,58	ks

Komínové hlavice TURBOWENT - antikorové vyhotovenie

Použitie: iba pre plyn

Antikoro:

priemer hrdla 150 mm	1011013	1 ks	135,54	ks
priemer hrdla 200 mm	1011014	1 ks	160,79	ks
priemer hrdla 250 mm	1011016	1 ks	191,17	ks
priemer hrdla 300 mm	1011015	1 ks	217,46	ks

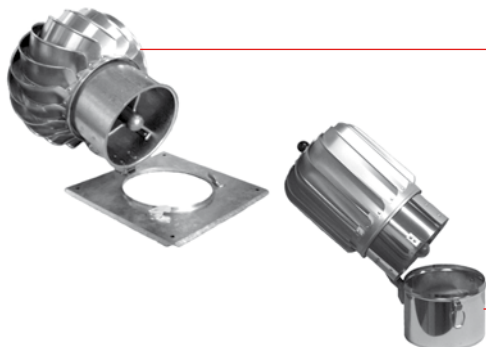

Označenie výrobku	Číslo výrobku	Predaj. balenie	Cena bez DPH	Cena za
Štvorcová základňa – antikoro:				
priemer hrdla 150 mm	1011023	1 ks	135,54	ks
priemer hrdla 200 mm	1011024	1 ks	160,79	ks
priemer hrdla 250 mm	1011026	1 ks	191,17	ks
priemer hrdla 300 mm	1011025	1 ks	217,46	ks

Označenie výrobku	Číslo výrobku	Predaj. balenie	Cena bez DPH	Cena za
Turbowent - Tulipán - antikoro:				
priemer hrdla 150 mm	1011033	1 ks	142,42	ks

NADKROKVOVÝ DIFÚZNE OTVORENÝ SYSTÉM THERMO-LINE

NOVINKA

Nadkroková izolácia Permo® therm λ 0,021 W/mK

IZOLAČNÁ DOSKA Z FENOLICKEJ PENY S OBOJSTRANNÝM FLÍŠOM
A DIFÚZNOU POISTNOU HYDROIZOLÁCIOU PRE ŠIKMÉ STRECHY



POPIS VÝROBKU

Základom celého systému je tuhá fenolická pena Resol s uzatvorenou štruktúrou extrémne malých buniek s veľmi tenkými stenami. Ide o tvarovo stálu izoláciu, ktorá kombinuje výnimočné tepelno-izolačné vlastnosti (λ 0,021 W/mK) s mimoriadne dobrou paropriepustnosťou ($\mu=35$). Dosky sú obojstranne vybavené flíšom, na vonkajšej strane s integrovanou hydroizolačnou fóliou s technológiou SK² (dvojitou integrovanou aplikačnou páskou). Obvodové spoje na pero a drážku zaisťujú pokládku bez tepelných mostov. Fenolická pena Resol je 100 % bez obsahu freónov a ďalších látok poškodzujúcich životné prostredie a ozónovú vrstvu.

OBLASŤ POUŽITIA

Izolačné dosky Permo® therm sú určené pre stavebné tepelné izolácie šikmých striech pripevnených ku konštrukcii mechanickým kotvením.

- výnimočné tepelno-izolačné vlastnosti
- uzatvorená štruktúra buniek
- mimoriadna paropriepustnosť
- zvýšená odolnosť voči starnutiu
- 100 % ekologický materiál
- pochôdzny aj pri malých hrúbkach

ROZMERY, BALENIA pre dosky Permo® therm					
Hrúbka (mm)	60	80	100	120	140
Dĺžka x šírka (mm)	2400 x 1020 (montážny rozmer 2385 x 1185) Pero + Drážka				
m ² / balík	14,15	8,49	8,49	5,66	5,66

Technické údaje	
Nadkrokové izolačné dosky Permo® therm	Je možné použiť pre novostavby a rekonštrukcie, ideálne pre nedeľbené a deľbené šikmé strechy
Materiál	Kvalitná tvrdená pena RESOL, ekologická, 100 % bez obsahu freónov a látok poškodzujúcich životné prostredie a ozónovú vrstvu
Tepelná vodivosť podľa EN 13166	λ 0,021 W/mK
Súčiniteľ difúzneho odporu vodnej pary podľa EN 12086	$\mu = 35$
Trieda požiaru podľa EN 13501-1	Trieda E
Pevnosť v tlaku pri 10 % deformácii podľa EN 826	>120 kPa
Hustota / objemová hmotnosť	40 kg/m ³
Vodný stĺpec	3000mm
Kaširovanie	Difúzne otvorená, 3-vrstvová kombinácia tkaniny a fólie, technológia SK2, 4 týždne ako provizórna krytina

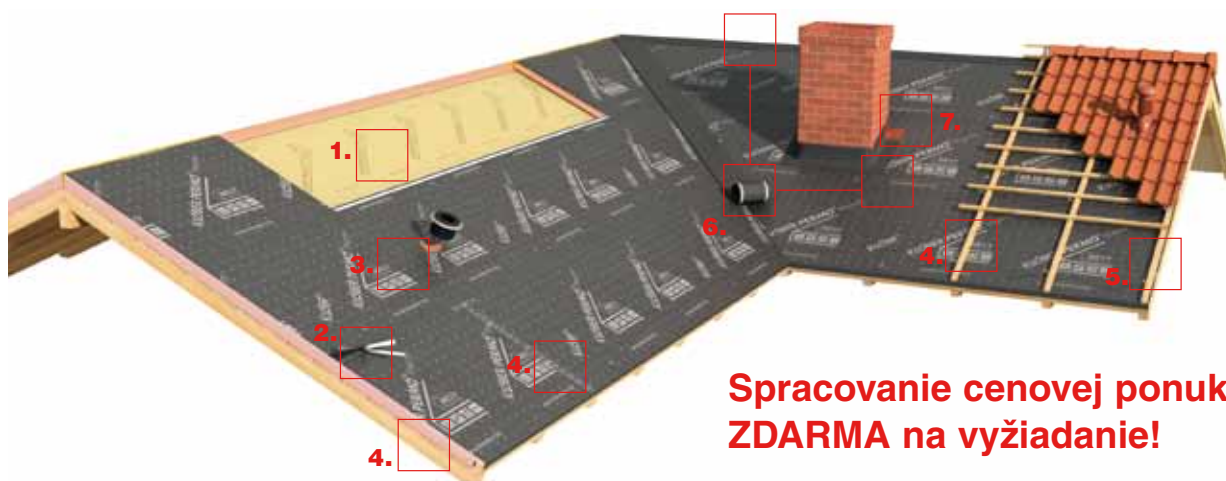

**Spracovanie cenovej ponuky
ZDARMA na vyžiadanie!**

Nadkrokový systém THERMO-LINE



1.

1. Parobrzdza Wallint® T3 SK²

obzvlášť pevná v ťahu a odolná proti pretrhnutiu; môže slúžiť ako provizórna krytina počas montáže (max. dva týždne).



2.

2. Nadkroková izolácia Permo® therm

s jedinečnými tepelno-izolačnými hodnotami a výnimočnou paropriepustnosťou $\mu = 35$.



3.

3. Venduct® prestup nadkrokovou izoláciou

profesionálne napojenie vetracích rozvodov cez nadkrokovú izoláciu vo vyhotovení pre novostavby aj pre rekonštrukcie.



4.

4. Lepiace pásy a tesniace materiály

vzduchotesné/vetrotesné napojenie na murivo a kontralate pomocou tesniacej pásky.

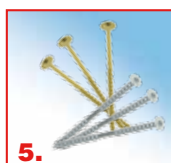

5.

5. Systémové skrutky Permo® therm

na pripavenie nadkrokovovej izolácie Permo® therm a na elimináciu zataženia ťahom a saním vetra.



6.

6. Univerzálny napájací pás Permo®

na vetrotesné a voči dažďu odolné napojenie v oblasti hrebeňa, nárožia a žľabu.



7.

7. Flexibilný tesniaci pás Easy-Form®

hliníkový strečový pás na vodotesné utesnenie prestupov v strešnom plášti s rozťažnosťou až 60 %; spojením hliníka a butylénu vykazuje odolnosť voči UV žiareniu a poveternostným vplyvom a tým mimoriadnu životnosť.

8. Prestupové tesniace manžety pre káble a hadice

pozri str. 13

Venduct® prestup nadkrokovou izoláciou

- profesionálne pripojenie vetracích rozvodov cez nadkrokovú izoláciu
- variant pre rekonštrukcie, vhodný na napojenie existujúcich, z miestnosti neprístupných, vetracích rozvodov cez nadkrokovú izoláciu bez nutnosti zásahu do interiéru

pre rekonštrukcie

pre priemer rúry 100, 125, 150 mm	KE8210	1 ks	78,80	ks
-----------------------------------	--------	------	--------------	----

pre novostavby

pre priemer rúry 100, 125, 150 mm	KE8200	1 ks	51,40	ks
-----------------------------------	--------	------	--------------	----

odvetrávacia rúra s integrovanou flexihadicou

NOVINKA

DN 100 + flexihadica – tehlovo červená	KE8024-0100	1 ks	37,76	ks
DN 100 + flexihadica – hnedá	KE8024-0200	1 ks	37,76	ks
DN 100 + flexihadica – antracit	KE8024-0429	1 ks	37,76	ks

Venduct® prestup nadkrokovou izoláciou pre rekonštrukcie



Venduct® prestup nadkrokovou izoláciou pre novostavby



Označenie výrobku | Číslo výrobku | Predaj. balenie | Cena bez DPH | Cena za

PRESTUPY PRE PLECHOVÉ KRYTINY**Prestupové manžety pre plechové tvarované krytiny**

Na utesnenie prestupov na plechových strechách
nedelené – z EPDM odolné voči UV žiareniu



DEKTITE Sq. DFE - 1 (0 - 35mm) 99 x 99	455790001	1 ks	9,50	ks
DEKTITE Sq. DFE - 2 (5 - 55mm) 137 x 137	455790002	1 ks	11,50	ks
DEKTITE Sq. DFE - 3 (50 - 70mm) 178 x 178	455790003	1 ks	13,58	ks
DEKTITE Sq. DFE - 4 (5 - 120mm) 218 x 218	455790004	1 ks	20,13	ks
DEKTITE Sq. DFE - 5 (110 - 170mm) 284 x 284	455790005	1 ks	26,67	ks
DEKTITE Sq. DFE - 6 (160 - 220mm) 365 x 365	455790006	1 ks	43,13	ks
DEKTITE Sq. DFE - 7 (160 - 300mm) 453 x 453	455790007	1 ks	57,50	ks
DEKTITE Sq. DFE - 8 (290 - 440mm) 581 x 581	455790008	1 ks	99,92	ks

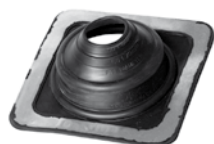

DEKTITE Sq. DFE - 1 (0 - 35mm) + mont. súprava	455790011	1 ks	17,42	ks
DEKTITE Sq. DFE - 2 (5 - 55mm) + mont. súprava	455790012	1 ks	19,58	ks
DEKTITE Sq. DFE - 3 (50 - 70mm) + mont. súprava	455790013	1 ks	22,92	ks
DEKTITE Sq. DFE - 4 (5 - 120mm) + mont. súprava	455790014	1 ks	31,00	ks
DEKTITE Sq. DFE - 5 (110 - 170mm) + mont. súprava	455790015	1 ks	39,08	ks
DEKTITE Sq. DFE - 6 (160 - 220mm) + mont. súprava	455790016	1 ks	58,67	ks
DEKTITE Sq. DFE - 7 (160 - 330mm) + mont. súprava	455790017	1 ks	77,00	ks
DEKTITE Sq. DFE - 8 (290 - 440mm) + mont. súprava	455790018	1 ks	124,00	ks



delené – z EPDM odolné voči UV žiareniu

DEKTITE Retrofit RF 801 (020-070mm 12,80)	455020070	1 ks	26,17	ks
DEKTITE Retrofit RF 802 (050-185mm 19,80)	455050185	1 ks	52,25	ks
DEKTITE Retrofit RF 803 (085-255mm 25,80)	455085255	1 ks	87,17	ks

Ostatné typy prestupových manžiet na dopyt

PRESVETĽOVACIE ŠKRIDLÝ**Škridla plastová presvetľovacia**

betónová krytina

Bramac Alpská, Besek , Betonpres , KM Beta - nový typ	KL1001	10ks	11,48	ks
KB Blok	KL0005	10ks	16,36	ks
Bramac Moravská, KM Beta Hodonka	KL1009	10ks	11,88	ks
Mediterran Danubia, Standard, Bramac Rímská	KL1016	10ks	11,88	ks
Nelskamp Sigma	KL1019	10ks	11,88	ks
Nelskamp Finkenberger	KL0002	4ks	15,60	ks
Euronit Heidelberger extr.	KL1007	4ks	11,88	ks
Euronit Profil S	KL1003	4ks	11,88	ks

pálená krytina

TONDACH Šlapanice - Franc. 14, Brněnka 14, Varia	KL1033	10ks	11,88	ks
TONDACH Hranice - TRF 12, Hranice 11	KL1405	10ks	11,88	ks
- Bobrovka	KL0029	10ks	11,04	ks
TONDACH - Holandka	KL0026-1	10ks	12,80	ks
TONDACH - Jirčanka 13	KL0218	10ks	17,20	ks
TONDACH - Polka 13	KL1050	10ks	11,88	ks
TONDACH Steinbruck, Bravura	KL1404	10ks	11,88	ks



SOLAR-LINE

Označenie výrobku | Číslo výrobku | Predaj. balenie | Cena bez DPH | Cena za

Venduct® Solar - hadicový prestup



prestup pre hadice priemer od 10 – 70 mm	KE8080-****	10ks	27,92	ks
--	-------------	------	--------------	----

**** – farba: 0100 – červená, 0200 – tm. hnedá, 0429 – antracit, 0116 – červenohnedá, 0450 – čierna.

Ďalšie farby na dopyt.

Venduct® Solar - hadicový prestup - kit

NOVINKA



prestup pre hadice priemer od 10 – 70 mm	KE8070-****	10ks	65,44	ks
--	-------------	------	--------------	----

**** – farba: 0100 – červená, 0247 – hnedá, 0429 – antracit.

Ďalšie farby na dopyt. Balenie sa skladá z prestupovej škridly a hadicového prestupu.

Venduct® Solar - káblový prestup

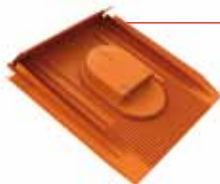

8 vstupov – pre káble priemer 4 – 8 mm	KE8073-****	10ks	58,64	ks
16 vstupov – pre káble priemer 4 – 8 mm	KE8074-****	10ks	71,68	ks

**** – farba: 0100 – červená, 0247 – tm. hnedá, 0429 – antracit.

Ďalšie farby na dopyt. Balenie sa skladá z prestupovej škridly a adaptéra pre káblový prestup.

Venduct® - univerzálna vetracia škridla

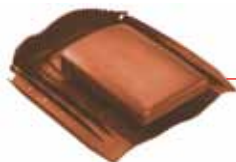

Na odvetranie strešného pláštá (vhodné na odvetranie pod solárnymi panelmi)
efektívna ventilačná plocha 150 cm²

- červená	KG985434	10ks	39,92	ks
- hnedá	KG985436	10ks	39,92	ks
- antracit	KG985430	10ks	39,92	ks

Venduct® Solar - držiak solárnych panelov



držiak solárneho panela	KE8170-****	10ks	59,52	ks
-------------------------	-------------	------	--------------	----

**** - barva: 0150 - červená, 0247 - hnedá, 0429 - antracit.

Ďalšie farby na dopyt. Balenie sa skladá z univerzálnej škridly a držiaka.

Držiaky solárnych panelov

NOVINKA



univerzálny – pozink	17190000	10ks	10,16	ks
univerzálny – farba	1719000*	10ks	12,12	ks
šindel, plech – pozink	1719500	10ks	9,00	ks
šindel, plech – farba	171950*	10ks	11,00	ks
falcovaný plech – pozink	1719400	2ks	13,84	ks
falcovaný plech – farba	171940*	2ks	15,92	ks

* – farba: 1 – antracit, 2 – hnedá, 3 – tehl. červená, 4 – červ. hnedá, 5 – čierna

Solar - tesniaca manžeta

Označenie výrobku | **Číslo výrobku** | **Predaj. balenie** | **Cena bez DPH** | **Cena za**

Samolepiaca manžeta pre vodotesný prestup strešným plášťom

8 - 12mm	KE8092	10ks	7,16	ks
15 - 22mm	KE8093	10ks	7,16	ks
25 - 32mm	KE8094	10ks	8,08	ks
42 - 55mm	KE8090	2ks	10,24	ks
50 - 70mm	KE8091	2ks	13,68	ks

Tesniaci pás Easy-Form®

Flexibilný tesniaci pás - **hliník/butyl**; **roztlačnosť pásu +60%**

šíre 250 mm	KW0250-05-****	5 m kotúč	11,12	m
šíre 300 mm	KW0300-05-****	5 m kotúč	12,24	m
šíre 450 mm	KW0450-05-****	5 m kotúč	20,56	m

**** – farba: 0154 – tehl. červená, 0469 – antracit, 0248 – hnedá, 0470 – sivá, 0450 – čierna

Univerzálna AL streč páska Easy-Form®

Na vodotesné utesnenie prestupov v strešnom plášti; **roztlačnosť pásiky +60%**

60 mm 10m/role sivá	KW0060	10m kotúč	2,64	m
90 mm 10m/role sivá	KW0090	10m kotúč	3,68	m

EJOT® - držiaky solárnych panelov

Držiak solár. panela - do dreva	JA3-80/50	B3150851905	50ks	5,75	ks
	JA3-80/70	B3150851907	50ks	6,38	ks
	JA3-100/50	B3151051905	50ks	5,92	ks
	JA3-100/70	B3151051907	50ks	6,50	ks
	JA3-130/50	B3151351905	50ks	6,17	ks
	JA3-130/70	B3151351907	50ks	6,75	ks
	JA3-150/50	B3151551905	50ks	6,25	ks
	JA3-150/70	B3151551907	50ks	7,00	ks
	JA3-180/50	B3151851905	50ks	7,50	ks
	JA3-180/70	B3151851907	50ks	8,13	ks
JA3-200/50	B3152051905	50ks	7,75	ks	
JA3-200/70	B3152051907	50ks	8,42	ks	



Držiak solár. panela - do železa	JZ3-64/50	B3130651905	50ks	5,92	ks
	JZ3-64/70	B3130651907	50ks	6,50	ks
	JZ3-80/50	B3130851905	50ks	6,21	ks
	JZ3-80/70	B3130851907	50ks	6,75	ks
	JZ3-100/50	B3131051905	50ks	6,50	ks
	JZ3-100/70	B3131051907	50ks	7,17	ks
	JZ3-125/50	B3131251905	50ks	6,75	ks
	JZ3-125/70	B3131251907	50ks	7,25	ks
	JZ3-150/50	B3131551905	50ks	7,00	ks
	JZ3-150/70	B3131551907	50ks	7,50	ks
	JZ3-160/70	B3131651907	50ks	7,96	ks
	JZ3-200/50	B3132051905	50ks	7,50	ks
	JZ3-200/70	B3132051907	50ks	8,17	ks

SOLAR-LINE - ukážky použitia



Chybné riešenie prestupu elektroinštalácie



Systémové riešenie prestupu elektroinštalácie



Venduct® držiak solárneho panela a univerzálna vetracia škridla po zabudovaní do šikmej strechy

Označenie výrobku | Číslo výrobku | Predaj. balenie | Cena bez DPH | Cena za

VETRACIE PÁSY HREBEŇA A NÁROŽIA**Univerzálny pás TOP-ROLL**na intenzívne vetranie hrebeňa a nárožia, prierez vetrania 145 cm² / m**Hliníkový** - dĺžka 5000mm - samolepiaci

šírka 210mm	KR1210-****	20 bm	6,88	m
šírka 310mm	KR1310-****	20 bm	7,96	m
šírka 350mm	KR1350-****	20 bm	10,12	m
šírka 390mm	KR1390-****	20 bm	12,12	m

**** - farba - 0100 - červená, 0200 - hnedá, 0402 - čierna, 0253 - červenohnedá (iba pre š. 310mm)

Univerzálny pás ROLLFIX®

na intenzívne vetranie hrebeňa a nárožia

**Hliníkový** - dĺžka 5000mm - samolepiaci

šírka 260mm	KR1000-50-****	20 bm	8,56	m
šírka 295mm	KR2000-50-****	20 bm	9,00	m
šírka 390mm	KR3000-50-****	20 bm	13,32	m

**** - farba - 0100 - červená, 0200 - hnedá, 0402 - čierna

Medený - dĺžka 5000mm - samolepiaci

šírka 260mm	KR1000-50-0340	20 bm	13,00	m
šírka 295mm	KR2000-50-0340	20 bm	15,84	m
šírka 390mm	KR3000-50-0340	20 bm	17,52	m

Univerzálny pás Compact Roll®

na intenzívne vetranie hrebeňa a nárožia



dĺžka 10000mm - samolepiaci

šírka 280mm	KR4100-10-****	40 bm	8,08	m
šírka 340mm	KR4200-10-****	40 bm	10,28	m

**** - farba - 0149 - červená, 0200 - hnedá, 0426 - čierna

Univerzálny pás VentOtec - hliníkový

na intenzívne vetranie hrebeňa a nárožia, dĺžka 5000mm - samolepiaci



šírka 210mm	KR3210-01-****	20 bm	5,56	m
šírka 310mm	KR3310-01-****	20 bm	6,32	m

**** - farba - 0100 - červená, 0200 - hnedá, 0402 - čierna, 0253 - červenohnedá (iba pre š. 310mm)

Univerzálny pás Vental air celohliníkový

na intenzívne vetranie hrebeňa a nárožia dĺžka



dĺžka 5000mm - samolepiaci

šírka 310mm	KR4710-****	20 bm	7,16	m
šírka 370mm	KR4770-****	20 bm	8,28	m

**** - farba - 0100 - červená, 0200 - hnedá, 0402 - čierna

Odporúčané použitie pásu TOP-ROLL, VentOtec, Vental air210 - bobrovka, šindel, **Cembrit** - Betternit, **TONDACH** - hrebenáč nosový295 - betónové krytiny, **TONDACH** - hrebenáč polodrážkový **š. 18cm**, hrebenáč vetrací **č. 4**, hrebenáč hladký310 - betónové krytiny, **TONDACH** - hrebenáč drážkový, hrebenáč drážkový **š. 21cm**, hrebenáč drážkový **š. 26cm**, hrebenáč vetrací **č. 5**390 - **TONDACH** Románska

Označenie výrobku | Číslo výrobku | Predaj. balenie | Cena bez DPH | Cena za

Vetracie pásy s kefovou lištou



na intenzívne vetranie hrebeňa a nárožia, prierez vetrania 130 cm² / m
pre inštaláciu hrebeňa aj nárožia na sucho

Vetracie pásy Štandard

nosná šírka 200 mm, dĺžka 1000 mm

60 mm kefová lišta	KR0500-****	30 ks	7,33	ks
75 mm kefová lišta	KR0505-****	20 ks	7,33	ks

Pre: **Mediterran, Bramac, KB Blok, Cembrit** (hrebenáč 230 mm)

- TONDACH** - hrebenáč drážkový
 - hrebenáč drážkový š. 21 cm
 - hrebenáč drážkový š. 26 cm
 - hrebenáč vetrací č. 5

Vetracie pásy Univerzál

nosná šírka 175 mm, dĺžka 1000 mm

60 mm kefová lišta	KR0510-****	30 ks	7,33	ks
75 mm kefová lišta	KR0515-****	20 ks	7,33	ks

Pre: **KM Beta, Besk, Betonpres**

- TONDACH** - hrebenáč polodrážkový š. 18 cm
 - hrebenáč vetrací č. 4
 - hrebenáč hladký

Vetrací pás Špeciál

nosná šírka 120 mm, dĺžka 1000 mm

50 mm kefová lišta	KR0556-****	30 ks	7,33	ks
75 mm kefová lišta	KR0555-****	20 ks	7,33	ks

Pre: bobrovku

TONDACH - hrebenáč nosový

Cembrit - hrebenáč 120 mm

pre inštaláciu hrebeňa aj nárožia na sucho

**** - farba: 0100 - červená, 0200 - hnedá, 0450 - čierna

Vetracie pásy pre bobrovky s ostrím



Dĺžka 1000 mm

45 mm ostrie PVC	KR0541-0100	30 ks	2,83	ks
------------------	-------------	-------	-------------	----

farba - **červená**

pre inštaláciu hrebeňa aj nárožia na sucho

Univerzálna hrebeňová lišta s textúrou



Dĺžka 1000 mm

75 mm	KR0068-****	25 ks	9,68	ks
-------	-------------	-------	-------------	----

**** - farba: 0100 - červená, 0200 - hnedá, 0402 - čierna

Vetrací pás hrebeňa - šindel



vetrací pás dĺžka 122 cm šírka 29,5 cm	458150122	12 ks	18,17	ks
---	-----------	-------	--------------	----

iba čierna farba

Označení výrobku | Číslo výrobku | Predaj. balenie | Cena bez DPH | Cena za

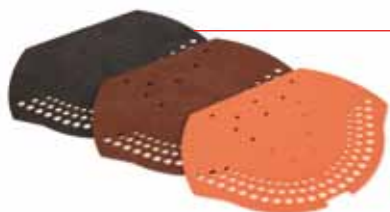
VETRACIE PRÍSLUŠENSTVO HREBEŇA A ODKVAPOVEJ HRANY**Uzávera hrebeňa****PVC****** - 0100 - červená,
0200 - hnedá, 0450 - čierna

KR0208-****

25ks

0,76

ks

hliník

1. str. tehl. červ. / 2. str. tm. hnedá

KR0207-01

50ks

1,12

ks

Ochranná vetr. mriežka 2000 univerzálna

1000 / 60 mm

pre profil. krytiny - s hrebeňom

KR0057-****

50ks

1,56

ks

pre rovné krytiny - bez hrebeňa

KR0058-****

100ks

1,56

ks

**** - farba: 0100 - červená, 0402 - čierna

Ochranná vetr. mriežka spevnená

1000 / 77 mm

KR0047-2-****

200ks

1,00

ks

**** - farba: 0100 - červená, 0402 - antracit

Ochranná vetr. mriežka jednoduchá

1000 / 60 mm

4757*100060

200ks

0,60

ks

1000 / 110 mm

4757*100110

150ks

0,80

ks

* - farba: 4 - červená, 5 - čierna

Vetrací profil uhlový pre ploché krytiny

Dĺžka 2500mm

30 / 50 mm

4591*30050250

50m

0,96

m

30 / 90 mm

4591*30090250

50m

1,32

m

* - farba: 4 - červená, 5 - čierna, 6 - hnedá

VÝPREDAJ

50 / 70mm - červený

KP3329-0100

50m

1,32

m

Označenie výrobku | Číslo výrobku | Predaj. balenie | Cena bez DPH | Cena za

Ochranný pás proti vtákom PVC



Vetrací prierez 60%, dĺžka pásu 5 m

šírka 50 mm	KP5050-****-50	240m	0,66	m
šírka 80 mm	KP5080-****-50	120m	0,68	m
šírka 100 mm	KP5100-****-50	120m	0,72	m
šírka 150 mm	KP5150-****-50	120m	1,26	m
šírka 180 mm	KP5180-****-50	120m	1,55	m

**** - farba: 0115 - červená, 0200 - hnedá, 0450 - čierna, 0900 - biela

Dĺžka pásu v kotúči - VE 60 m

šírka 80 mm	KP6080-****-600	kotúč 60 m	44,64	role
šírka 100 mm	KP6100-****-600	kotúč 60 m	47,04	role

**** - farba: 0115 - červená, 0200 - hnedá, 0450 - čierna, 0900 - biela

Ochranný pás proti vtákom AL

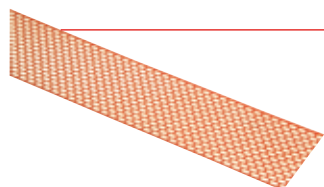

Obojstranne farbený AL - dĺžka pásu 2,5 m

DOPORUČUJEME

šírka 50 mm	4801*0050AL	50m	2,40	m
šírka 80 mm	4801*0080AL	50m	3,44	m
šírka 100 mm	4801*0100AL	50m	4,16	m
šírka 120 mm	4801*0120AL	50m	4,48	m

* - farba: 4 - červená/hnedá, 5 - antracit/biela

Prírodný AL - dĺžka pásu 2,5 m

DOPORUČUJEME

šírka 50 mm	480100050AL	50m	1,84	m
šírka 80 mm	480100080AL	50m	2,68	m
šírka 100 mm	480100100AL	50m	3,28	m
šírka 120 mm	480100120AL	50m	3,64	m

Prírodný AL - dĺžka pásu v kotúči - VE 60 m

NOVINKA

šírka 50 mm	48010005ALVE	kotúč 60 m	79,20	role
šírka 80 mm	48010008ALVE	kotúč 60 m	108,00	role
šírka 100 mm	48010010ALVE	kotúč 60 m	139,20	role

OCHRANNÉ PRVKY

Pás s trňmi proti vtákom



polykarbonát / antikoro
500mm

BOC15-1672

100ks

5,52

ks

antikoro / antikoro
1000mm

BOC15-1673

25ks

11,60

ks

Odkvapový zachytávač lístia

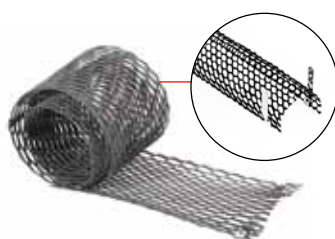

materiál: polyetylén
dĺžka 2000mm / bal

šírka 180mm - hnedá	KR0076-0200	12 bm	6,60	m
šírka 180mm - prírodný (svetlosivá)	KR0076-0401	12 bm	6,60	m
šírka 280mm - hnedá	KR0077-0200	12 bm	7,12	m
šírka 280mm - prírodný (svetlosivá)	KR0077-0401	12 bm	7,12	m

Označenie výrobku | Číslo výrobku | Predaj. balenie | Cena bez DPH | Cena za

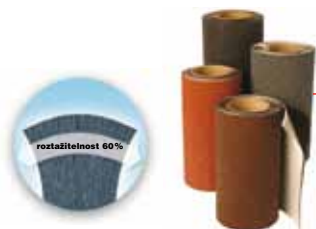
TESNIACE PÁSY**Tesniaci pás Easy-Form®**flexibilný tesniaci pás - **hliník/butyl**; **roztlačnosť pásu +60%****DOPORUČUJEME**

šírka	číslo výrobku	predaj. balenie	cena bez DPH	cena za
šírka 250 mm	KW0250-05-****	5 m kotúč	11,12	m
šírka 300 mm	KW0300-05-****	5 m kotúč	12,24	m
šírka 450 mm	KW0450-05-****	5 m kotúč	20,56	m

**** – farba: 0154 – tehl. červená, 0469 – antracit, 0248 – hnedá, 0470 – sivá, 0450 – čierna

Univerzálna AL streč páska Easy-Form®na vodotesné utesnenie prestupov v strešnom plášti; **roztlačnosť pásky +60%**

60mm 10 m/bal sivá	KW0060	10m kotúč	2,64	m
90mm 10 m/bal sivá	KW0090	10m kotúč	3,68	m

Tesniaci pás Top-flexpás - **olovo/butyl**; s výbornou tvarovateľnosťou a trvanlivosťou

šírka 300 mm	4496*01	5 m kotúč	14,72	m
---------------------	---------	-----------	--------------	---

* – farba: 4 – tehl. červená, 5 – antracit, 6 – hnedá

pás - **hliník/butyl**; s výbornou tvarovateľnosťou a trvanlivosťou

šírka 300 mm	4497*01	5 m kotúč	9,12	m
---------------------	---------	-----------	-------------	---

* – farba: 4 – tehl. červená, 5 – antracit, 6 – hnedá

Tesniaci pássamolepiaci, šírka **300 mm** - materiál **hliník/bitúmen**

66*	10m / kotúč	6,92	m
-----	-------------	-------------	---

* – farba: 5 – hliník, 6 – hnedá, 7 – tehl. červená, 8 – meď

samolepiaci, šírka **100 mm** - materiál **hliník/bitúmen**

2*00100	10m / kotúč	2,75	m
---------	-------------	-------------	---

* – farba: 5 – hliník, 6 – hnedá, 7 – tehl. červená, 8 – meď

Príslušenstvo k tesniacim pásom

Sprejový primer (penetrácia) ME902	100505	500ml	14,83	ks
---	--------	-------	--------------	----

Zakončovacia lišta pre tesniace pásy

materiál hliník 2000 / 80mm	4496*66	40m	2,36	m
-----------------------------	---------	-----	-------------	---

* – farba: 4 – červená, 5 – antracit, 6 – hnedá

Zakončovacia lišta pre tesniaci pás Easy-Form®

materiál hliník 2400 / 60mm	KW0005	20ks	7,16	ks
-----------------------------	--------	------	-------------	----



Označenie výrobku	Číslo výrobku	Predaj. balenie	Cena bez DPH	Cena za
Zatíková skrutka – príchytká, skrutka - KEW (galv. pozink.)				
ND 6 x 35 mm	19112060035	50ks	3,29	100ks
ND 6 x 40 mm	19112060040	50ks	4,13	100ks
ND 6 x 50 mm	19112060050	50ks	5,08	100ks
ND 6 x 60 mm	19112060060	50ks	5,79	100ks
ND 6 x 80 mm	19112060080	50ks	7,67	100ks
ND 8 x 60 mm	19112080060	50ks	10,83	100ks
ND 8 x 80 mm	19112080080	50ks	11,46	100ks
ND 8 x 100 mm	19112080100	50ks	12,92	100ks
ND 8 x 120 mm	19112080120	50ks	19,67	100ks

RIEŠENIE ÚŽĽABIA

Pás úžľabia



hliník lakovaný – pozdĺžne profilovaný

2000 x 500 mm	4792*2000500	10ks	18,36	ks
---------------	--------------	------	--------------	----

hliník obojstranne lakovaný – priečne profilovaný

1600 x 500 mm	4793*1600500	10ks	15,52	ks
---------------	--------------	------	--------------	----

6ks príchytiok na 1ks úžľabia v cene

* – farba: 4 – červená, 5 – antracit, 6 – hnedá
- pre variant 1600 x 500 mm 8 – višňová

príchytká úžľabia	4792*00	1000ks	0,06	ks
-------------------	---------	--------	-------------	----

* – farba: 4 – červená, 5 – antracit, 6 – hnedá

Tesniaci pás úžľabia



materiál: polyuretán
samolepiaci, dĺžka / výška / šírka

1000 / 50 / 30mm	4619*1000050	100ks	0,76	ks
1000 / 60 / 30mm	4619*1000060	100ks	0,76	ks
1000 / 75 / 30mm	4619*1000075	70ks	1,17	ks

* - farba: 4 - červená, 5 - antracit



materiál: polyetylén **so zvýšenou tepelnou odolnosťou 90°C**
samolepiaci, dĺžka / výška / šírka

INOVÁCIA

PE1 1000 / 50 / 20mm	461952000050	100ks	1,33	ks
PE1 1000 / 60 / 20mm	461952000060	100ks	1,44	ks

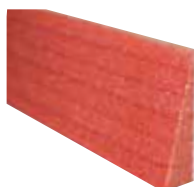

materiál: polyetylén
samolepiaci, dĺžka / výška / šírka

DOPORUČUJEME

PE2 1000 / 50 / 20mm	4619*3000050	100ks	0,97	ks
PE2 1000 / 60 / 20mm	4619*3000060	100ks	0,97	ks
PE2 1000 / 75 / 20mm	4619*3000075	70ks	1,33	ks

* - farba: 4 - červená, 5 - antracit

pás PE2 - záruka na UV stabilitu 5 rokov, nasiakavosť < 1% / 24 hod.

Označenie výrobku | Číslo výrobku | Predaj. balenie | Cena bez DPH | Cena za

UPEVNŮVACIE PRVKY**Držiak hrebeňových lát**

s klincom

žiarový pozink

držiak s klincom 30/180mm	180030	100ks	0,88	ks
držiak s klincom 30/210mm	210030	100ks	0,88	ks
držiak s klincom 30/230mm	230030	100ks	0,88	ks
držiak s klincom 30/260mm	260030	100ks	1,00	ks
držiak s klincom 30/310mm	310030	100ks	1,08	ks

držiak s klincom 40/180mm	180040	100ks	0,92	ks
držiak s klincom 40/210mm	210040	100ks	0,92	ks
držiak s klincom 40/230mm	230040	100ks	0,92	ks
držiak s klincom 40/260mm	260040	100ks	1,04	ks
držiak s klincom 40/310mm	310040	100ks	1,12	ks

držiak s klincom 50/180mm	180050	100ks	0,96	ks
držiak s klincom 50/210mm	210050	100ks	0,96	ks
držiak s klincom 50/230mm	230050	100ks	0,96	ks
držiak s klincom 50/260mm	260050	50ks	1,12	ks
držiak s klincom 50/310mm	310050	50ks	1,16	ks



univerzálny

Univ. držiak hr. / nárož. lát

držiak hreb. a nár. latty 30mm	KR0048	25ks	0,84	ks
držiak hreb. a nár. latty 40mm	KR0053	25ks	0,84	ks
držiak hreb. a nár. latty 50mm	KR0049	25ks	0,84	ks

Skrutkový klinec

s natihnutou podložkou, žiarovo pozink., tehlovo červený, hnedý

klinec skrutk. 3,8x105	KB0004-****	100ks	14,64	100ks
klinec skrutk. 3,8x120	KB0005-****	100ks	16,32	100ks

**** – farba: 0100 – červená, 0200 – hnedá

na pripevnenie koncového a rozdeľovacieho hrebeňáča

Rozperka

š / v

Profil 70 / 18mm	KR0083	100ks	3,80	100ks
Profil 76 / 18mm	KR0082	100ks	7,60	100ks
Profil 130 / 30mm	KR0080	50ks	14,60	100ks
Profil 177 / 51mm	KR0081	25ks	20,48	100ks

na predĺženie a uchytenie vlnitej krytiny

Označenie výrobku | Číslo výrobku | Predaj. balenie | Cena bez DPH | Cena za

Príchytky hrebenáčov – betónový hrebenáč

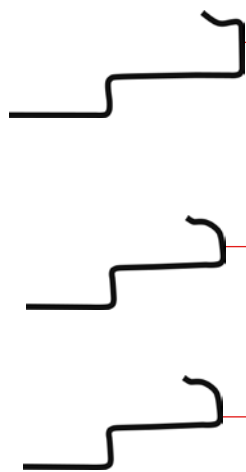

Besk, KB Blok, Betonpres

- hnedá	KR0213-0200	50ks	0,25	ks
- tehl. červená	KR0213-0100	50ks	0,25	ks
- čierna	KR0213-0450	50ks	0,25	ks

Mediterran, KM Beta, Bramac - hrubší variant

- hnedá	KR0203-1-0200	50ks	0,25	ks
- tehl. červená	KR0203-1-0100	50ks	0,25	ks

Mediterran, KM Beta, Bramac - tenší variant

- hnedá	KR0203-0200	50ks	0,22	ks
- tehl. červená	KR0203-0100	50ks	0,22	ks
- čierna	KR0203-0450	50ks	0,22	ks

Príchytky hrebenáčov – pálený hrebenáč

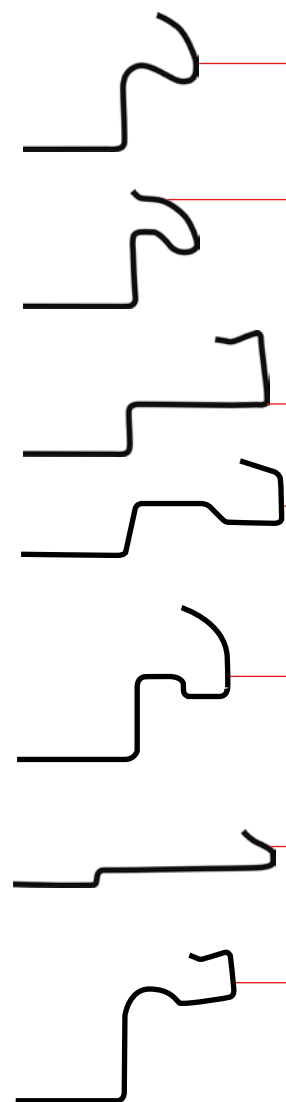

TONDACH - hrebenáč drážkový - š. 26 cm

- hnedá	KR0232-0200	50ks	0,21	ks
- cihl. červená	KR0232-0100	50ks	0,21	ks

TONDACH Šlapanice - hrebenáč drážkový - š. 21 cm

- hnedá	KR0206-0200	50ks	0,21	ks
---------	-------------	------	-------------	----

- hrebenáč drážkový - š. 21 cm, š. 18 cm

- tehl. červená	KR0206-0100	50ks	0,21	ks
-----------------	-------------	------	-------------	----

TONDACH - hrebenáč č. 4

- tehl. červená	343000244	50ks	0,31	ks
-----------------	-----------	------	-------------	----

TONDACH - hrebenáč hladký - rakúska bobrovka

- čierna	47009833-2	50ks	0,31	ks
- hnedá	47009835-2	50ks	0,31	ks
- tehl. červená	47009836-2	50ks	0,31	ks

TONDACH - hrebenáč drážkový - š. 21 cm, š. 26 cm; polodrážkový - š. 18 cm

- čierna	470J0133-2	50ks	0,31	ks
- hnedá	470J0135-2	50ks	0,31	ks
- tehl. červená	470J0136-2	50ks	0,31	ks

CEMBRIT - hrebenáč veľký

- hnedá	KR0250-0200	50ks	0,32	ks
- tehl. červená	KR0250-0100	50ks	0,32	ks

RÖBEN

- čierna	KR0286-0450	50ks	0,25	ks
- hnedá	KR0286-0200	50ks	0,25	ks
- tehl. červená	KR0286-0100	50ks	0,25	ks

Označenie výrobku | Číslo výrobku | Predaj. balenie | Cena bez DPH | Cena za

Príchytky škridly



príchytky rezaných škridiel	0604000	100ks	0,34	ks
-----------------------------	---------	-------	-------------	----



príchytky rezaných škridiel antikoro	KR0156	50ks	0,60	ks
--------------------------------------	--------	------	-------------	----

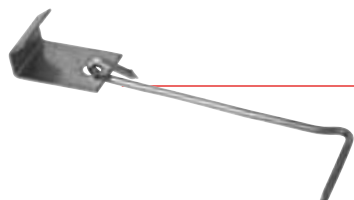

pre: **Mediterran, Besk, KM Beta, Bramac, KB Blok, Betonpres**

typ č. 2
- 80mm

KR8304	100ks	0,06	ks
--------	-------	-------------	----



pre: pálené krytiny

bočná 409

TRU, TRF 12, TRF 14 Varia,
Brněnka 14, Hranice 11,
Polka 13 65 x 48mm

KR8309	250ks	0,17	ks
--------	-------	-------------	----



pre: pálené krytiny

bočno-hlavová **416**
Románská 12, Jirčanka 13

KR8307	100ks	0,18	ks
--------	-------	-------------	----

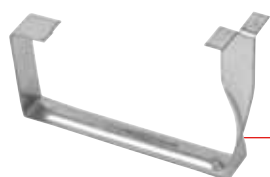

pre: bobrovku (na latu 30 x 50mm)

415 C
30 / 80 x 53mm

KR8313	100ks	0,34	ks
--------	-------	-------------	----

Kaloty pre montáž profilovaných plechov v hornej vlně



určené na – upevnenie trapézových plechov
– upevnenie sendvičových panelov

EJOT-ORKAN-Kalotte 26-15 Alu -RAL 9006	B3046984119	500 ks	0,32	ks
EJOT-ORKAN-Kalotte 26-27 Alu -blank	B3047000110	500 ks	0,32	ks
EJOT-ORKAN-Kalotte 26-27 Alu -RAL 9002	B3047082119	500 ks	0,35	ks
EJOT-ORKAN-Kalotte 26-27 Alu -RAL 9006	B3047084119	500 ks	0,35	ks
EJOT-ORKAN-Kalotte 32-25 Alu -blank	B3053124000	500 ks	0,36	ks
EJOT-ORKAN-Kalotte 32-25 Alu -RAL 7035	B3053124075	500 ks	0,59	ks
EJOT-ORKAN-Kalotte 32-25 Alu -RAL 9002	B3053124082	500 ks	0,39	ks
EJOT-ORKAN-Kalotte 32-25 Alu -RAL 9006	B3053124084	500 ks	0,39	ks
EJOT-ORKAN-Kalotte 32-25 Alu -RAL 9007	B3053124220	500 ks	0,56	ks
EJOT-ORKAN-Kalotte 41-16 Alu -blank	B3046200110	500 ks	0,35	ks
EJOT-ORKAN-Kalotte 41-32 Alu -RAL 9002	B3049282119	500 ks	0,39	ks
EJOT-ORKAN-Kalotte 41-32 Alu -RAL 9006	B3049284119	500 ks	0,39	ks
EJOT-ORKAN-Kalotte 53-36 Alu -blank	B3055336000	400 ks	0,46	ks
EJOT-ORKAN-Kalotte 55-32 Alu -RAL 9002	B3049582119	400 ks	0,52	ks



určené na – upevnenie vlnitých profilov
– upevnenie sendvičových panelov s vlnitým profilom

EJOT-ORKAN-Kalotte W24 Alu -blank	B3047700110	500 ks	0,30	ks
--	-------------	--------	-------------	----

Ostatné typy kalot na dopyt.

Samovrtná skrutka pre montáž kalot



- zušľachtená pozinkovaná oceľ s antikoročnou povrchovou úpravou Climadur
- navlečená tesniaca podložka z pozinkovanej ocele

JT2-D-6H-5,5

určené na – upevnenie sendvičových panelov na ocelové nosné konštrukcie hr. 1,5 – 5 mm

EJOT-SAPHIR JT2-D-6H- 5,5x62 -V16 samovrt.	B3553421674	250 ks	25,79	100ks
EJOT-SAPHIR JT2-D-6H- 5,5x82 -V16 samovrt.	B3553621674	200 ks	42,42	100ks
EJOT-SAPHIR JT2-D-6H- 5,5x102 -V16 samovrt.	B3553821674	200 ks	44,58	100ks
EJOT-SAPHIR JT2-D-6H- 5,5x122 -V16 samovrt.	B3557021674	150 ks	56,92	100ks
EJOT-SAPHIR JT2-D-6H- 5,5x152 -V16 samovrt.	B3555921674	150 ks	63,29	100ks
EJOT-SAPHIR JT2-D-6H- 5,5x172 -V16 samovrt.	B3556421674	100 ks	85,38	100ks
EJOT-SAPHIR JT2-D-6H- 5,5x192 -V16 samovrt.	B3556621674	100 ks	106,33	100ks



JT2-D-12H-5,5

určené na – upevnenie sendvičových panelov na ocelové nosné konštrukcie hr. 3 – 12 mm

EJOT-SAPHIR JT2-D-12H- 5,5x35 -V16 samovrt.	B3804521998	200 ks	19,33	100ks
EJOT-SAPHIR JT2-D-12H- 5,5x80 -V16 samovrt.	B3554721614	200 ks	39,67	100ks
EJOT-SAPHIR JT2-D-12H- 5,5x95 -V16 samovrt.	B3554921614	200 ks	42,88	100ks
EJOT-SAPHIR JT2-D-12H- 5,5x115 -V16 samovrt.	B3555221614	200 ks	52,04	100ks
EJOT-SAPHIR JT2-D-12H- 5,5x135 -V16 samovrt.	B3555421614	150 ks	61,21	100ks
EJOT-SAPHIR JT2-D-12H- 5,5x155 -V16 samovrt.	B3555721614	150 ks	69,25	100ks
EJOT-SAPHIR JT2-D-12H- 5,5x195 -V16 samovrt.	B3559521614	100 ks	119,25	100ks
EJOT-SAPHIR JT2-D-12H- 5,5x235 -V16 samovrt.	B3557121614	100 ks	210,63	100ks
EJOT-SAPHIR JT2-D-12H- 5,5x250 -V16 samovrt.	B3557221614	100 ks	242,88	100ks
EJOT-SAPHIR JT2-D-12H- 5,5x275 -V16 samovrt.	B3557321614	100 ks	284,25	100ks
EJOT-SAPHIR JT2-D-12H- 5,5x300 -V16 samovrt.	B3557421614	100 ks	295,00	100ks

Tabuľka pre výber vhodnej kaloty

Výrobca	Výrobné označenie profilu	Typ kaloty ORKAN	Výrobca	Výrobné označenie profilu	Typ kaloty ORKAN	
ALCAN	20 / 125	41 - 32	FISCHER	ISOTHERM DL 70 - 140	41 - 32	
	30 / 153	26 - 27		Wellprofil Sinus 18	W 24	
	Wellprofil 18 / 76	W 24		Wellprofil Sinus 27	W 24	
ALUBEL	alubel 28	41 - 32	Thyssen-Krupp-Hoesch Bausysteme	T 35.1	41 - 39	
	alubel 40	41 - 32		T 40.1	41 - 16	
Aludach	Alutech 60	26 - 27		T 50.1	55 - 32	
MITAL	35 / 207	41 - 32		TL 75; TL 95; TL 115	41 - 32	
	39 / 333T	26 - 27	LUXMETALL	LM 40 250 1000 A	26 - 27	
	40 / 183; 183 SR	41 - 16	KINGSPAN	KS 1000 RW	32 - 25	
	59 / 210	26 - 15		30 / 65; 40 / 75; 50 / 85	32 - 25	
	77 / 301	41 - 32		60 / 95; 80 / 115	32 - 25	
	85 / 325	41 - 32		100 / 135	32 - 25	
	AL 40 / 183	41 - 16	KLÖCKNER	35 / 1035	41 - 32	
	AL 45 / 150; 150 S	26 - 27		40 / 915	41 - 16	
	37 / 193 E (Nerez)	26 - 27	KRAHL & PARTNER	35 / 207	41 - 32	
	Ondatherm 1001 TS	26 - 27		40 / 183	41 - 16	
	Wellprofil 18 / 76	W 24	BALEX METAL	LINDAB	LP 35	41 - 32
W 24		LP 40		41 - 16		
BIEBER	35 / 207	41 - 32	MÜNKER	M 40 / 183	41 - 16	
	40 / 183; 183 S	41 - 16		M 50 / 250	55 - 32	
BRUCHA	DP 72; 82; 102	26 - 15	O-METALL	32.250	41 - 32	
	DP 122; 142	26 - 15		35.200	26 - 27	
corus-Gruppe (HOOGOEVENS)	TR 45 / 150	26 - 27		Wellprofil 18 / 76	W 24	
	Wellprofil 18 / 76	W 24	SALZGITTER-AG (PEINE)	P-S 35	41 - 32	
corus-Gruppe (MONTANA)	SP 26	41 - 32		P-S 40; 40 S	41 - 16	
	SP 35	41 - 32		P-S 85	41 - 32	
	SP 40	41 - 16	PFLAUM & SÖHNE	40 / 183	41 - 16	
	SP 45	41 - 32		40 / 250	26 - 27	
	SP 80	41 - 16		Wellprofil 18 / 76	W 24	
CSB	CSB 35	41 - 32	Aluform System-Technik GmbH & Co.KG	Aluform 45 / 150	26 - 27	
	CSB 40	41 - 16		Alutherm DT 900	26 - 27	
DS Stahlprofil ems	Sinus 18 / 75	W 24		Wellprofil 18 / 76	W 24	
	PD 6 78; 98	41 - 32	PP-Profilpartner (Maas; Procural; Ferroval; Laukien)	35 / 207	41 - 32	
	PD 6 118	41 - 32		45 / 150	26 - 27	
	PD 5 60; 80	41 - 32		45 / 333 S	26 - 27	
PD 5 100; 120	41 - 32	Wellprofil W 18 / 76		W 24		
FISCHER	35 - 207 neu	41 - 32	ROMAKOWSKI	D 82; 102; 122; 142	26 - 15	
	40 - 183 neu	41 - 16		(ST/AL)		
	50 - 250 neu	55 - 32	SSK	40 / 183T	41 - 16	
	85 - 280 neu	41 - 32		45 / 150 (ST/AL)	26 - 27	
PROGE	40 / 183; 183 S	41 - 16		59 / 210 S	26 - 15	
	90 / 305	41 - 32		39 / 333T	26 - 27	
	45 / 333	32 - 25		85 / 325	41 - 32	
	TL 75; 95; 115	41 - 32		1001 TS	26 - 27	
	DL 70; 80; 100	41 - 32		Wellprofil 18 / 76T	W 24	
	DL 129; 140	41 - 32		Wellprofil 17 / 76 S	W 24	
SAB	35 / 1035	41 - 32		TRIMO	SNV 60; 80; 100; 120	26 - 27
	40 / 915	41 - 16		Weckmann	W - 1 / 1064	W 24
	89 / 915	41 - 32			WURZER	WU 20 / 125
	Wellprofil 18 / 998	W 24	WU 35 / 207			41 - 32
SCS SCANWALL	ASJ 35	41 - 32	WU 40 / 183			41 - 16
	ASJ 40	41 - 16	WU 80 / 307			41 - 32
	ASJ 40/3	41 - 16	WU 50 / 250	55 - 32		
SOLLAC	Ondatherm 101	41 - 16	VIKAM	TR 40S / 160	53 - 36	
SIDAL	TS 1004	26 - 27		W 18 / 76	W 24	

PROTISNEHOVÉ HÁKY

Pozinkovaný oceľový plech v ďalej uvedených farbách alebo v medi.

Typ A



A 400 pre Betternit a šindel na debenie

antracit	1740011	100ks	0,92	ks
hnedá	1740012	100ks	0,92	ks
tehlovo červená	1740014	100ks	0,92	ks
červenohnedá	1740019	100ks	0,92	ks
meď	1740015	100ks	na dotaz	ks

A 300

meď	90600232	100ks	na dotaz	ks
-----	----------	-------	-----------------	----

typ A vo vyhotovení meď na dopyt

A 230 pre plechovú tvarovanú krytinu

antracit	1723001	100ks	1,08	ks
hnedá	1723002	100ks	1,08	ks
tehlovo červená	1723004	100ks	1,08	ks

Použitie pre plechové krytiny SATJAM, ICOPAL, ISOLA, EVERTILE, METROTILE, ONDUSTEEL, CZECOVER.

A 11 plechový program

antracit	1740021	100ks	0,98	ks
hnedá	1740022	100ks	0,98	ks
tehlovo červená	1740024	100ks	0,98	ks

Typ D pre pálené krytiny



Francúzska - TRF 14 D 240 - 20	1722020*	100ks	0,98	ks
Holland - D 400 - 39	174005*	50ks	1,04	ks
Románska D 400 - B8	17400B8*	50ks	1,04	ks
Francúzska - TRF 12 D 400 - B9	17400B9*	50ks	1,04	ks
Brněnka D 400 - 78	1740078*	50ks	1,04	ks
Polka, Jirčanka D 400 - 24	1740024*	50ks	1,04	ks
Hranice č. 11 D 400 - 11	1740011*	50ks	1,04	ks
Röben Monza D 400 - 21	1740021*	50ks	1,04	ks
Röben Fläming D 400 - 22	1740022*	50ks	1,04	ks
Stodo D 400 - 23	1740023*	50ks	1,04	ks
Samba, Rumba D 400 - 25	1740025*	50ks	1,04	ks
Tondach Mediteran D 400 - 26	1740026*	50ks	1,04	ks

* – farba: 2 – hnedá, 4 – tehlovo červená

Nelskamp H14 D 240 - B4 antracit	17220B41	100ks	1,04	ks
--	----------	-------	-------------	----

typ D vo vyhotovení meď alebo vo farbe antracit, červenohnedá na dopyt

Označenie výrobku | Číslo výrobku | Predaj. balenie | Cena bez DPH | Cena za

Typ C pre betónové škridly, bobrovky, Cembrit**C 240**

farba	170240*	100ks	0,98	ks
-------	---------	-------	-------------	----

* – farba: 1 – antracit, 2 – hnedá, 4 – tehlovo červená

C 360 pre Bramac, Besk, KM Beta, TRU 12, Betonpres

farba	173603*	100ks	0,92	ks
-------	---------	-------	-------------	----

meď	1737345	100ks	na dotaz	ks
-----	---------	-------	-----------------	----

* – farba: 1 – antracit, 2 – hnedá, 4 – tehlovo červená, 9 – červenohnedá

C 370 pre Bramac - moravská

farba	173734*	100ks	0,98	ks
-------	---------	-------	-------------	----

* – farba: 1 – antracit, 2 – hnedá, 4 – tehlovo červená, 9 – červenohnedá

C 380 pre Mediterran, Bramac Max, Besk, KM Beta, TRU 12, Tondach Twist, Betonpres, Euronit Heidelberger extr., Euronit Profil S

farba	173803*	100ks	1,04	ks
-------	---------	-------	-------------	----

meď	1738035	100ks	na dotaz	ks
-----	---------	-------	-----------------	----

* – farba: 1 – antracit, 2 – hnedá, 4 – tehlovo červená

C1 380 pre Mediterran Coppo

farba	173813*	100ks	1,04	ks
-------	---------	-------	-------------	----

měď	1738135	100ks	na dotaz	ks
-----	---------	-------	-----------------	----

* – farba: 1 – antracit, 2 – hnedá, 4 – tehlovo červená

C 315 pre Bobrovku

farba	173154*	100ks	0,92	ks
-------	---------	-------	-------------	----

měď	1731545	100ks	na dotaz	ks
-----	---------	-------	-----------------	----

* – farba: 2 – hnedá, 4 – tehlovo červená

C 520 pre Cembit

farba	173952*	100ks	1,42	ks
-------	---------	-------	-------------	----

* – farba: 1 – antracit, 2 – hnedá, 4 – tehlovo červená

typ C vo vyhotovení meď na dopyt. Háky pre ostatné typy krytín na dopyt.**POPIS POUŽÍVANIA PROTISNEHOVÝCH HÁKOV**

Protisnehové háky majú za úlohu držať snehovú vrstvu na streche ako celok. Snehová vrstva sa postupne topí odhora, a to vplyvom zmeny poveternostných podmienok a zvýšenia vonkajších teplôt. Táto snehová vrstva pri použití protisnehových hákov je pri svojom rovnomernom pokrytí po celej strešnej konštrukcii v zime výborným izolantom. Zabraňuje unikaniu tepla zo strechy smerom von a vnímaniu chladu zvonku dovnútra strešnej konštrukcie.

V októbri 2006 vydal Český inštitút noriem zmenu ČSN EN 1991-1-3:2005/Z1:2006 (Zaťaženie konštrukcií – Časť 1-3: Všeobecné zaťaženia – Zaťaženie snehom). Táto zmena normy spočíva vo vložení novej mapy snehových zaťažení.

Podľa sklonu strechy a príslušnej tabuľky pre snehovú oblasť určíte počet hákov na 1 m² strechy. Tabuľky nájdete u väčšiny výrobcov strešnej krytiny.

Jedna z najdôležitejších zásad je, že háky sú rozmiestnené rovnomerne po celej ploche strechy až k hrebeňu a nie, ako je v mnohých prípadoch vidieť, len v dolnej časti strechy iba v jednej, najviac v dvoch radoch. Takto vyhotovená montáž protisnehových hákov, teda iba v spodných partiách strechy, nemá prakticky žiadny význam a nápor snehu nie sú akékoľvek zábrany vôbec schopné udržať.

Vždy po celej ploche od odkvapů až po hrebeň!

Odporúčanie: Pri inštalácii snehovej zábrany alebo protisnehovej mreže odporúčame použiť ako dodatočné zabezpečenie strechy protisnehové háky. Množstvo (počet) protisnehových hákov na strechu konzultujte s projektantom.

Ďalšie informácie odporúčame vyhľadať na: www.snihnastrese.cz



PROTISNEHOVÉ ZÁBRANY

Držiaky sneholamu

pre výšku protisnehovej mreže 20 cm

za prídavnú latu

Univerzálne	Univerzálne pre pál. a betón. škridly - pozink	1710000	1 ks	9,54	ks
	- farba	171000*	1 ks	12,04	ks
Typ B	Typ B - pozink	1711200	1 ks	9,67	ks
	- farba	171120*	1 ks	11,68	ks
Bobrovka	Bobrovka - pozink	1712200	1 ks	8,08	ks
	- farba	171220*	1 ks	10,32	ks

za kontra latu

Typ A	Typ A - pozink	1710200	1 ks	9,28	ks
	- farba	171020*	1 ks	11,68	ks

za latu

Univerzálne - Trapac® pre pálené a betónové škridly	- pozink	KS9220-1-0370	1 ks	13,72	ks
	- farba	KS9220-1-*	1 ks	15,00	ks

Použitie iba pre laty 30 x 50 mm

plechové krytiny

Plech, šindel	- pozink	1710010	1 ks	9,25	ks
	- farba	171001*	1 ks	11,83	ks
Falcovaný plech	- pozink	1710030	1 ks	14,42	ks
	- farba	171003*	1 ks	16,58	ks
MOD 35 - plech. tvar. krytina	- pozink	1715200	1 ks	8,38	ks
	- farba	171520*	1 ks	10,17	ks
MOD 40 - plech. tvar. krytina	- pozink	1716150	1 ks	8,38	ks
	- farba	171615*	1 ks	10,17	ks

pre výšku protisnehovej mreže 15 cm

za prídavnú latu

Typ B	Typ B - pozink	1711150	1 ks	6,64	ks
	- farba	171115*	1 ks	8,64	ks
Bobrovka	Bobrovka - pozink	1712150	1 ks	6,64	ks
	- farba	171215*	1 ks	8,64	ks

za kontra latu

Typ A	Typ A - pozink	1710150	1 ks	6,64	ks
	- farba	171015*	1 ks	8,64	ks

plechové krytiny

Plech, šindel	- pozink	1713150	1 ks	5,32	ks
	- farba	171315*	1 ks	6,72	ks
Falcovaný plech	- pozink	1717150	1 ks	13,96	ks
	- farba	171715*	1 ks	16,12	ks
MOD 35 - plech. tvar. krytina	- pozink	1714150	1 ks	7,29	ks
	- farba	171415*	1 ks	8,92	ks
MOD 40 - plech. tvar. krytina	- pozink	1718150	1 ks	7,29	ks
	- farba	171815*	1 ks	8,92	ks



Univerzálne

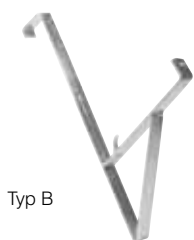

Typ B



Bobrovka



Typ A



Trapac®



Plech, šindel



MOD

Označenie výrobku | Číslo výrobku | Predaj. balenie | Cena bez DPH | Cena za

Protisnehové mreže 15 a 20 cm vrátane spojky**žiarový pozink** výška 150mm, dĺžka 2000mm

pozink	31230	2m	8,24	m
farba	3123*	2m	9,32	m

žiarový pozink výška 200mm, dĺžka 2000mm

pozink	31220	2m	10,00	m
farba	3122*	2m	11,32	m

na spojenie protisnehových mreží

pozink	33200	1ks	0,76	ks
farba	3320*	1ks	0,96	ks

* - farba: 1 - antracit, 2 - hnedá, 3 - tehl. červená, 4 - červ. hnedá, 5 - čierna

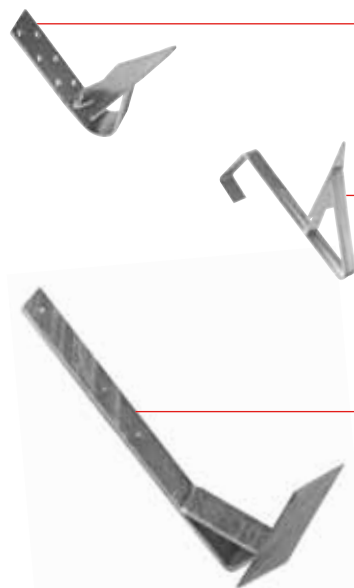
Rozrážače snehu**srdce** - šindeľ, plech

pozink	1717000	1ks	4,80	ks
farba	171700*	1ks	5,60	ks

srdce - škridly

pozink	1718000	1ks	4,80	ks
farba	171800*	1ks	5,60	ks

NOVINKA**lopatka** - šindeľ, plech

pozink	1717100	1ks	5,20	ks
farba	171710*	1ks	6,00	ks

* - farba: 1 - antracit, 2 - hnedá, 3 - tehl. červená, 4 - červ. hnedá, 5 - čierna

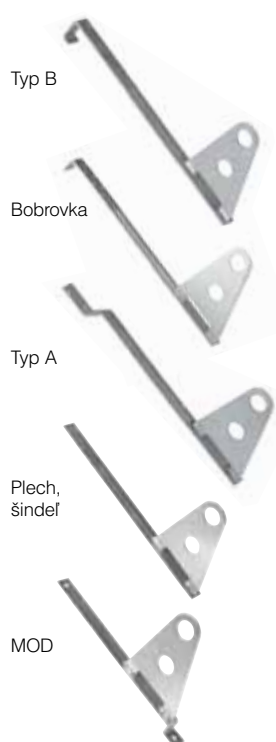
Držiak rúrkového sneholamu**za prídavnú latu**

Typ B - pozink	1720100	1ks	6,64	ks
- farba	172010*	1ks	8,64	ks
Bobrovka - pozink	1720200	1ks	6,64	ks
- farba	172020*	1ks	8,64	ks

za kontra latu

Typ A - pozink	1720000	1ks	6,64	ks
- farba	172000*	1ks	8,64	ks

plechové krytiny

Plech, šindeľ - pozink	1720500	1ks	6,64	ks
- farba	172050*	1ks	8,64	ks
Falcovaný plech - pozink	1720400	1ks	14,16	ks
- farba	172040*	1ks	17,68	ks
MOD 35 - plech. tvar. krytina - pozink	1720600	1ks	6,96	ks
- farba	172060*	1ks	8,92	ks
MOD 40 - plech. tvar. krytina - pozink	1720700	1ks	6,96	ks
- farba	172070*	1ks	8,92	ks

* - farba: 1 - antracit, 2 - hnedá, 3 - tehl. červená, 4 - červ. hnedá, 5 - čierna

Označenie výrobku | Číslo výrobku | Predaj. balenie | Cena bez DPH | Cena za

Rúrkový zachytávač snehu



dĺžka 2000mm, priemer 32mm

pozink	34220	2m	6,12	m
farba	3422*	2m	8,24	m

dĺžka 3000mm, priemer 32mm

pozink	34230	3m	6,12	m
farba	3423*	3m	8,24	m

spojka rúrky	34200	1 ks	0,76	ks
--------------	-------	------	-------------	----

Škridla plechová základná s príslušenstvom

Vyhotovenie: žiarový pozink

Moravská škridla

pozink	18108420	1 ks	18,80	ks
farba	1810842*	1 ks	21,92	ks

Alpská škridla, KM Beta - nový typ

pozink	18108480	1 ks	18,80	ks
farba	1810848*	1 ks	21,92	ks

KM Beta - starý typ, Besk, Betonpres

pozink	18108410	1 ks	18,80	ks
farba	1810841*	1 ks	21,92	ks

KB Blok

pozink	18108000	1 ks	18,80	ks
farba	1810800*	1 ks	21,92	ks

Francúzska, Brněnka

pozink	18108450	1 ks	18,80	ks
farba	1810845*	1 ks	21,92	ks

Bobrovka

pozink	18108460	1 ks	18,80	ks
farba	1810846*	1 ks	21,92	ks

TONDACH Hranice - TRU 12, TRF 12

pozink	18108400	1 ks	18,80	ks
farba	1810840*	1 ks	21,92	ks

Betternit a šindel na debnenie

pozink	18108640	1 ks	15,84	ks
farba	1810864*	1 ks	17,33	ks

* - farba: 1 - antracit, 2 - hnedá, 3 - tehl. červená, 4 - červ. hnedá, 5 - čierna

Príslušenstvo k základnej plechovej škridle



Držiak guľatiny k zákl. škridle

pozink	18100030	1 ks	10,08	ks
farba	1810003*	1 ks	12,42	ks

Držiak sneholamu k zákl. škridle

pozink	18100040	1 ks	8,16	ks
farba	1810004*	1 ks	9,50	ks

* - farba: 1 - antracit, 2 - hnedá, 3 - tehl. červená, 4 - červ. hnedá, 5 - čierna

Označenie výrobku | Číslo výrobku | Predaj. balenie | Cena bez DPH | Cena za



Kompletná škridla pre guľatinu sa skladá z týchto dielov:
škridla základná + držiak guľatiny + spojovací materiál

Kompletná škridla sneholamu sa skladá z týchto dielov:
škridla základná + držiak sneholamu + spojovací materiál

Snehová zábrana - držiak na guľatinu



Univerzálne

Typ B

Bobrovka

Typ A

Trapac®

Plech, šindel

za prídavnú latu

Univerzálne pre pálené a betónové škridly

pozink	1710120	1 ks	16,08	ks
farba	171012*	1 ks	18,17	ks

Typ B

pozink	1710160	1 ks	15,56	ks
farba	171016*	1 ks	17,60	ks

Bobrovka

pozink	1710170	1 ks	13,12	ks
farba	171017*	1 ks	15,56	ks

za kontra latu

Typ A

pozink	1710140	1 ks	15,56	ks
farba	171014*	1 ks	17,60	ks

za latu

Držiak guľatiny Trapac®

pre pálené a betónové škridly - pozink	KS9200-1-0370	1 ks	14,40	ks
farba	KS9200-1-*	1 ks	15,52	ks

Použitie iba pre laty 30 x 50mm

plechové krytiny

Plech, šindel

pozink	1710110	1 ks	13,38	ks
farba	171011*	1 ks	14,63	ks

Falcovaný plech

pozink	1710130	1 ks	18,67	ks
farba	171013*	1 ks	22,67	ks

* - farba: 1 - antracit, 2 - hnedá, 3 - tehl. červená, 4 - červ. hnedá, 5 - čierna

ukážka použitia:
priemer guľatiny 12cm



POCHÔDZNE PRVKY A BEZPEČNOSTNÉ HÁKY

Stúpacia plošina - rošt

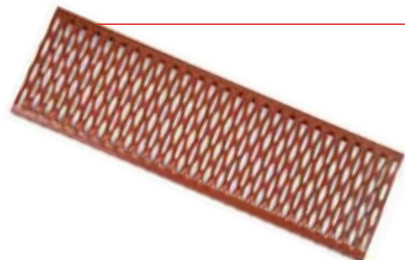

420 x 250 mm - pozink	KS9130-0370	1 ks	9,24	ks
420 x 250 mm - farba	KS9130-*	1 ks	11,76	ks
600 x 250 mm - pozink	KS9131-0370	1 ks	13,32	ks
600 x 250 mm - farba	KS9131-*	1 ks	17,24	ks
800 x 250 mm - pozink	KS9132-0370	1 ks	18,64	ks
800 x 250 mm - farba	KS9132-*	1 ks	22,36	ks
1000 x 250 mm - pozink	KS9133-0370	1 ks	22,28	ks
1000 x 250 mm - farba	KS9133-*	1 ks	29,84	ks
1200 x 250 mm - pozink	KS9134-0370	1 ks	26,68	ks
1200 x 250 mm - farba	KS9134-*	1 ks	31,68	ks

* - farba: 1 - antracit, 2 (0200) - hnedá, 3 (0100) - tehlovo červená, 4 - červ. hnedá, 5 (0450) - čierna

Držiak stúpacej plošiny pre:

za prídavnú latu



Robust

ROBUST univerzálny s gumovou podperou

pozink	17102000	1 ks	15,36	ks
farba	1710200*	1 ks	16,32	ks

Univerzálny pre pálené a betónové krytiny

pozink	17101000	1 ks	16,00	ks
farba	1710100*	1 ks	17,00	ks



Univerzálny

Bobrovka

pozink	17101150	1 ks	15,36	ks
farba	1710115*	1 ks	16,32	ks

plechové krytiny

Plech, šindel'

pozink	17101160	1 ks	13,56	ks
farba	1710112*	1 ks	14,64	ks



Bobrovka

Falcovaný plech

pozink	17101130	1 ks	17,13	ks
farba	1710113*	1 ks	18,25	ks



šindel'

MOD 35 plechová tvarovaná krytina

pozink	1715150	1 ks	10,60	ks
farba	171515*	1 ks	12,60	ks

MOD 40 plechová tvarovaná krytina

pozink	17101180	1 ks	10,60	ks
farba	1710118*	1 ks	12,16	ks



MOD

Označenie výrobku | Číslo výrobku | Predaj. balenie | Cena bez DPH | Cena za

Držiak roštu

pozink	31240	1 ks	5,04	ks
farba	3124*	1 ks	6,64	ks

* – farba: 1 – antracit, 2 – hnedá, 3 – tehlovo červená, 4 – červ. hnedá, 5 – čierna

Nášlap pre betónovú nosnú škridlu

pozink	31290	1 ks	14,40	ks
farba	3129*	1 ks	15,56	ks

* – farba: 1 – antracit, 2 – hnedá, 3 – tehlovo červená, 4 – červ. hnedá, 5 – čierna

Súprava stúpacej plošiny ROBUST**DOPORUČUJEME**

40 cm - pozink	17114250	1 ks	51,60	ks
40 cm - farba	1711425*	1 ks	60,40	ks
60 cm - pozink	17116250	1 ks	55,92	ks
60 cm - farba	1711625*	1 ks	68,40	ks
80 cm - pozink	17118250	1 ks	60,40	ks
80 cm - farba	1711825*	1 ks	73,60	ks

* – farba: 1 – antracit, 2 – hnedá, 3 – tehl. červená, 4 – červ. hnedá, 5 – čierna

Systémy Trapac® Stúpacia plošina – súprava

40 cm - pozink	KS9300-0370	1 ks	63,20	ks
40 cm - farba	KS9300-****	1 ks	74,96	ks
80 cm - pozink	KS9400-0370	1 ks	72,32	ks
80 cm - farba	KS9400-****	1 ks	85,60	ks

Použitie iba pre laty 30 x 50mm

Pre stúpaciu plošinu – súpravu farby iba 0100 – tehlovo červená, 0200 – tm. hnedá, 0450 – čierna

Bezpečnostné háky**Hák bezpečnostný za kontra latu**

pre pálené a betónové škridly – pozink	1710180	1 ks	8,36	ks
farba	171018*	1 ks	10,72	ks

* – farba: 1 – antracit, 2 – hnedá, 3 – tehlovo červená, 4 – červ. hnedá, 5 – čierna

Hák bezpečnostný pre bridlicu

pozink	KS9001-0370	1 ks	11,12	ks
antracit	KS9001-0430	1 ks	13,20	ks

Hák bezpečnostný pre bobrovku

červený	KS9002-0100	1 ks	15,88	ks
---------	-------------	------	--------------	----

STREŠNÉ OKNÁ - VIKIERE

HPI - špeciálne tvarované pre



materiál: **ocelový plech** - pozinkovaný, veľkosť **500 x 600 mm**

KM Beta - starý typ, Betonpres

DOPORUČUJEME

matná tehlovo červená RAL 8004	348140001	1 ks	96,88	ks
matná hnedá RAL 8019	348140002	1 ks	96,88	ks
višňová RAL 3009	348140013	1 ks	96,88	ks

KM Beta - Hodonka

matná tehlovo červená RAL 8004	348140004	1 ks	96,88	ks
matná hnedá RAL 8019	348140005	1 ks	96,88	ks
višňová RAL 3009	348140006	1 ks	96,88	ks

Bramac - alpská, Besk, KM Beta

matná tehlovo červená RAL 8004	349140003	1 ks	96,88	ks
antracit RAL 7016	349150003	1 ks	96,88	ks
matná hnedá RAL 8019	349160003	1 ks	96,88	ks
matná červeno - hnedá RAL 8015	349190003	1 ks	96,88	ks
višňová RAL 3009	348190013	1 ks	96,88	ks

Bramac - moravská

matná tehlovo červená RAL 8004	349140004	1 ks	96,88	ks
matná hnedá RAL 8019	349160004	1 ks	96,88	ks
matná červeno - hnedá RAL 8015	349190004	1 ks	96,88	ks



veľkosť **550 x 600 mm**

Bramac - max

matná tehlovo červená RAL 8004	349140010	1 ks	101,79	ks
matná hnedá RAL 8019	349160010	1 ks	101,79	ks
matná červeno - hnedá RAL 8015	349190010	1 ks	101,79	ks

veľkosť **500 x 600 mm**

Bramac - rímska, Mediterran - Danubia, Standard

matná tehlovo červená RAL 8004	3491500164	1 ks	101,79	ks
matná hnedá RAL 8019	3491600165	1 ks	101,79	ks
matná červeno - hnedá RAL 8015	3491900166	1 ks	101,79	ks

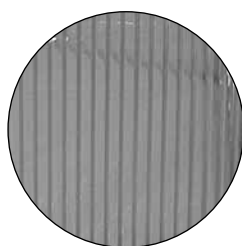

polykarbonát
s obojstranným UV filtrom

Označenie výrobku | Číslo výrobku | Predaj. balenie | Cena bez DPH | Cena za

HPI univerzálny vikier pre profilované strešné krytiny

zadná časť dlhšia o 5 cm



pre všetky profilované krytiny s tesniacimi klinmi a farebným oloveným pásom
veľkosť **500 x 600 mm**

materiál hliník			DOPORUČUJEME	
- matná tehlovo červená RAL 3016	349140001	1 ks	111,92	ks
- matná hnedá RAL 8017	349190001	1 ks	111,92	ks
- matná antracit RAL 7016	349150001	1 ks	111,92	ks
materiál meď	34913500	1 ks	198,58	ks
materiál pozink	349110001	1 ks	96,33	ks
materiál titázinok	349120001	1 ks	138,67	ks

rozmery 500 x 600 mm – meď, titázinok dodanie podľa dohody

veľkosť **600 x 600 mm**

materiál hliník				
- matná tehlovo červená RAL 3016	349240100	1 ks	121,92	ks
- matná hnedá RAL 8017	349260100	1 ks	121,92	ks
- matná antracit RAL 7016	349250100	1 ks	121,92	ks
materiál meď	349200200	1 ks	210,83	ks
materiál pozink	349110002	1 ks	101,25	ks
materiál titázinok	349120002	1 ks	145,00	ks

rozmer 500 x 500 mm dodanie podľa dohody

Označenie výrobku | Číslo výrobku | Predaj. balenie | Cena bez DPH | Cena za

Univerzálny vikier pre profilované strešné krytiny



pre všetky profilované krytiny

plastový KT4001 - Prismax®

veľkosť **475 x 520 mm**

červená	KT4001-3-0100	1 ks	135,80	ks
hnedá	KT4001-3-0202	1 ks	135,80	ks
čierna	KT4001-3-0450	1 ks	135,80	ks
antracit	KT4001-3-0430	1 ks	135,80	ks

Univerzálny vikier pre profilované strešné krytiny



materiál: hliníkový plech s polyesterom

s vypuklým polyakrylátovým vekom
pre všetky profilované krytiny HP - Z

veľkosť **500 x 550 mm**

HP - Z červená RAL 3016	349140101	1 ks	107,08	ks
HP - Z hnedá RAL 8017	349160101	1 ks	107,08	ks

s plochým skleneným vekom **HG - Z**

HG - Z červená RAL 3016	349140102	1 ks	83,60	ks
HG - Z hnedá RAL 8017	349160102	1 ks	83,60	ks
HG - Z čierna RAL 7022	349120102	1 ks	83,60	ks

HPI univerzálny vikier - TOPstar pre profilované strešné krytiny



materiál: hliníkový plech s polyesterom
drevený rám **420 x 680 mm**

bočné otváranie

sivohnedá RAL 7022	349164268	1 ks	124,92	ks
--------------------	-----------	------	---------------	----

Dvojsklo je štandardné so štruktúrou 3-10-3mm s $U_{\text{skla}} = 2,8 \text{ W/m}^2\text{K}$

HPI - štandard

Označenie výrobku | Číslo výrobku | Predaj. balenie | Cena bez DPH | Cena za

veľkosť **500 x 600 mm****Betternit, šindel , bobrovku**

materiál: ocelový plech - pozink	349100020	1 ks	67,63	ks
--	-----------	------	--------------	----

materiál: **hliník lakovaný**

matná tehlovo červená RAL 3016	349140020	1 ks	87,33	ks
-----------------------------------	-----------	------	--------------	----

matná hnedá RAL 8017	349160020	1 ks	87,33	ks
-------------------------	-----------	------	--------------	----

matná antracit RAL 7016	349150020	1 ks	87,33	ks
----------------------------	-----------	------	--------------	----

materiál: prírodný hliník	349100030	1 ks	75,71	ks
----------------------------------	-----------	------	--------------	----

materiál: meď	349170100	1 ks	157,33	ks
----------------------	-----------	------	---------------	----

materiál: titázinok	349100040	1 ks	100,83	ks
----------------------------	-----------	------	---------------	----

rozмеры 500 x 600 mm – meď, titázinok dodanie podľa dohody

veľkosť **600 x 600 mm****Betternit, šindel , bobrovku**

materiál: ocelový plech - pozink	349100120	1 ks	70,71	ks
--	-----------	------	--------------	----

materiál: **hliník lakovaný**

matná tehlovo červená RAL 3016	349140120	1 ks	91,13	ks
-----------------------------------	-----------	------	--------------	----

matná hnedá RAL 8017	349160120	1 ks	91,13	ks
-------------------------	-----------	------	--------------	----

matná antracit RAL 7016	349150120	1 ks	91,13	ks
----------------------------	-----------	------	--------------	----

materiál: prírodný hliník	349100130	1 ks	78,88	ks
----------------------------------	-----------	------	--------------	----

materiál: meď	349170110	1 ks	164,13	ks
----------------------	-----------	------	---------------	----

materiál: titázinok	349100140	1 ks	102,50	ks
----------------------------	-----------	------	---------------	----

(možnosť aj rozmeru 500 x 500 mm)

rozмеры 500 x 500 mm a 600 x 600 mm dodanie podľa dohody

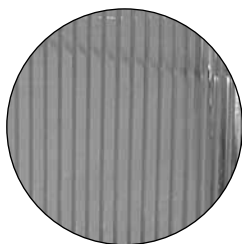
polykarbonát
s obojstranným UV filtrom

SVETLOVODY SUNIZER

Svetlovody SUNIZER - pre šikmé strechy

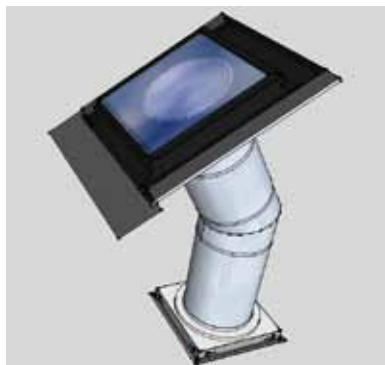

Svetlovod SUNIZER, hranatý difuzér - základná súprava, dĺžka 1700 mm

SP 330 mm	SP330	súprava	720,83	súprava
SP 430 mm	SP430	súprava	812,50	súprava
SP 530 mm	SP530	súprava	979,17	súprava

Svetlovod SUNIZER, hranatý difuzér - základná súprava, dĺžka 1700 mm súprava pre nočnú prevádzku H24 LED (100ks LED diód 0,5W)

SP-H24 LED 330 mm	SPH330	súprava	933,33	súprava
SP-H24 LED 430 mm	SPH430	súprava	1 025,00	súprava
SP-H24 LED 530 mm	SPH530	súprava	1 182,50	súprava



Svetlovod SUNIZER, guľatý difuzér - základná súprava, dĺžka 1700 mm

RP 230 mm	RP230	súprava	489,58	súprava
RP 330 mm	RP330	súprava	568,75	súprava
RP 430 mm	RP430	súprava	770,83	súprava
RP 530 mm	RP530	súprava	914,58	súprava

Svetlovod SUNIZER, guľatý difuzér - základná súprava, dĺžka 1700 mm súprava pre nočnú prevádzku H24 LED (100ks LED diód 0,5W)

RP-H24 LED 230 mm	RPH230	súprava	670,83	súprava
RP-H24 LED 330 mm	RPH330	súprava	747,92	súprava
RP-H24 LED 430 mm	RPH430	súprava	1 025,00	súprava
RP-H24 LED 530 mm	RPH530	súprava	1 166,67	súprava

Príslušenstvo pre svetlovody SUNIZER

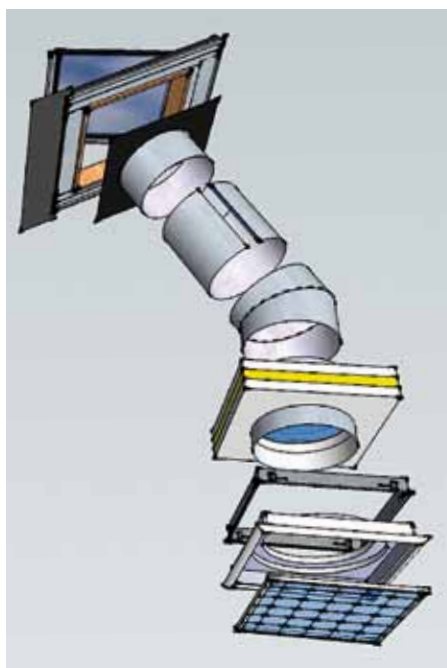

Predĺženie 620 mm

priemer 330 mm	5-36	1 ks	82,50	ks
priemer 430 mm	5-37	1 ks	124,17	ks
priemer 530 mm	5-38	1 ks	165,83	ks

Predĺženie 1250 mm

priemer 330 mm	5-39	1 ks	162,08	ks
priemer 430 mm	5-40	1 ks	245,42	ks
priemer 530 mm	5-41	1 ks	315,00	ks

Nastaviteľný kĺb 30°

priemer 330 mm	5-42	1 ks	124,17	ks
priemer 430 mm	5-43	1 ks	165,83	ks
priemer 530 mm	5-44	1 ks	207,50	ks

Izolačné dvojsklo - hranatý difuzér

priemer 330 mm	IS330	1 ks	51,25	ks
priemer 430 mm	IS430	1 ks	51,25	ks
priemer 530 mm	IS530	1 ks	51,25	ks

THERMIZER - tepelno izolačný prvok pre svetlovody SUNIZER

NOVINKA

priemer 230 mm	THR230	1 ks	170,83	ks
priemer 330 mm	THR330	1 ks	175,00	ks
priemer 430 mm	THR430	1 ks	183,33	ks
priemer 530 mm	THR530	1 ks	191,67	ks

Ďalšie príslušenstvo ako napr. zatemňovacia klapka, rôzne farby stropného dielu na dopyt. Sme schopní zaistiť montáž SUNIZERA v SR.

Označenie výrobku | Číslo výrobku | Predaj. balenie | Cena bez DPH | Cena za

FÓLIE SUNFLEX

				INOVÁCIA
SUNFLEX ROOF-IN PLUS				
reflexná fólia parotesná bublinková	12001	50 m ² v bale	1,88	m ²
SUNFLEX FLOOR PLUS				INOVÁCIA
reflexná fólia pod podlahové vykurovanie, 236 g/m ² teplotná odolnosť - 40 °C až + 80 °C	12002	50 m ² v bale	2,00	m ²
SUNFLEX FOAM				
reflexná fólia pod plávajúcu podlahu, tl. 3mm kročajový útlm 18 dB	12003	50 m ² v bale	2,00	m ²

FÓLIE JUTAFOL**JUTAFOL - PE fólie****JUTAFOL N - parotesná ŠTANDARD**

N 90	414120002090	75 m ² v bale	0,54	m ²
N 110	41452001509	75 m ² v bale	0,58	m ²
N 140	414520140	75 m ² v bale	0,96	m ²

**JUTAFOL N - parotesná SPECIÁL
so zníženou horľavosťou**

N 110	41412011509	75 m ² v bale	0,88	m ²
N 140	41412011140	75 m ² v bale	1,17	m ²

**JUTAFOL N - parotesná REFLEX, AL
metalizovaná**

N 100 light	414120116P	75 m ² v bale	1,25	m ²
N 150	41412011513	75 m ² v bale	1,44	m ²
N 150 s aplikačnou páskou	41412011513P	75 m ² v bale	1,88	m ²

DOPORUČUJEME**hliníková**

N AL 170	41412011512	75 m ² v bale	1,58	m ²
N AL 170 s aplikačnou páskou	41412011512P	75 m ² v bale	1,96	m ²

JUTAFOL D - difúzna bezkontaktná ŠTANDARD

D 110	41452001510	75 m ² v bale	0,58	m ²
D 140	41452001512	75 m ² v bale	0,96	m ²

**JUTAFOL D - difúzna bezkontaktná ŠPECIÁL
so zníženou horľavosťou**

D 110	060075110	75 m ² v bale	0,88	m ²
D 140	060075140	75 m ² v bale	1,17	m ²

JUTAFOL DTB - kontaktná

DTB 150 - štandard	41412000150	75 m ² v bale	1,35	m ²
--------------------	-------------	--------------------------	-------------	----------------

JUTACON - antikondenzačná, absorpčná

Jutacon N 140 UV	4129090150500	75 m ² v bale	1,38	m ²
------------------	---------------	--------------------------	-------------	----------------

MEMBRÁNY JUTADACH

JUTADACH vysokodifúzne kontaktné membrány

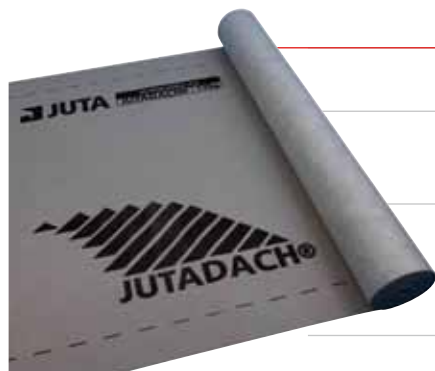

Jutadach 95 g farba potlače oranžová	41412090095	75 m ² v bale	1,23	m ²
Jutadach 95 g PLUS s aplikačnou páskou farba potlače oranžová	41412090095P	75 m ² v bale	1,67	m ²
Jutadach 115 g farba potlače červená	41412090115	75 m ² v bale	1,38	m ²
Jutadach 115 g PLUS s aplikačnou páskou farba potlače červená	41412090115P	75 m ² v bale	1,92	m ²
Jutadach 135 g farba potlače čierna	41412090500	75 m ² v bale	1,56	m ²
Jutadach 135 g PLUS s aplikačnou páskou farba potlače čierna	41412090500P	75 m ² v bale	2,02	m ²
Jutadach 150 g farba potlače modrá	41412090150	75 m ² v bale	1,88	m ²
Jutadach 150 g PLUS s aplikačnou páskou farba potlače modrá	41412090150P	75 m ² v bale	2,38	m ²
Jutadach 160 g Master farba potlače zelená	41412090160	75 m ² v bale	2,13	m ²
Jutadach 210 g Super (pre vodotesné podstrešie, iba s páskami a tmelmi Super)	41412090210	75 m ² v bale	2,42	m ²
Jutadach 160 g RF (reflexná difúzna fólia)	4141209016RF	75 m ² v bale	2,79	m ²
Jutadren (pre plechové krytiny)	41412090170	37,5 m ² v bale	7,33	m ²
Jutadren AP s aplikačnou páskou (pre plechové krytiny)	5943051150000A	37,5 m ² v bale	7,83	m ²
Jutadach MONOLITIC 150 g	41412080150	75 m ² v bale	1,92	m ²

Označenie výrobku | Číslo výrobku | Predaj. balenie | Cena bez DPH | Cena za

JUTATOP vysokodifúzne kontaktné membrány

JUTATOP (membrána záterového typu, 270g)	41412090270	75 m ² v bale	4,08	m ²
JUTATOP 2 AP s dvojitou aplikačnou páskou	41412090270P	75 m ² v bale	5,00	m ²
JUTATOP WB (pre vetrané fasády s otvorenými škárami, 270g)	3101280150131A	75 m ² v bale	4,58	m ²
JUTATOP WB 2 AP s dvojitou aplikačnou páskou	3111272150131A	75 m ² v bale	5,42	m ²
JUTATOP HTR (membrána pod integrované fotovoltaické a solárne panely, 300g)	3101300150131A	75 m ² v bale	5,54	m ²

JUTADACH THERMOISOL vysoko difúzne kontaktné dvojrstvové membrány **NOVINKA**

JUTADACH THERMOISOL (dvojrstvová podstrešná membrána, 200g)	4137200150970A	75 m ² v bale	2,97	m ²
JUTADACH THERMOISOL 2AP (dvojrstvová podstr. membr. s dvojitou apl. páskou, 200g)	4167200150970A	75 m ² v bale	3,42	m ²
JUTADACH THERMOISOL WB (dvojrstvová fasádna membrána, 200g)	4137200150791A	75 m ² v bale	3,42	m ²
JUTADACH THERMOISOL WB 2AP (dvojrstvová fasádna membrána s dvojitou aplikačnou páskou, 200g)	4167200150791A	75 m ² v bale	4,00	m ²

Záruka na výrobky difúzne membrány Jutadach a Jutatop je poskytnutá na 10 rokov. Táto záruka je poskytnutá iba v prípade dodržania použitia originálnych pásovk a tmelov od firmy Juta a.s. a pokynov pri montáži uvedených v príručke firmy Juta a.s.

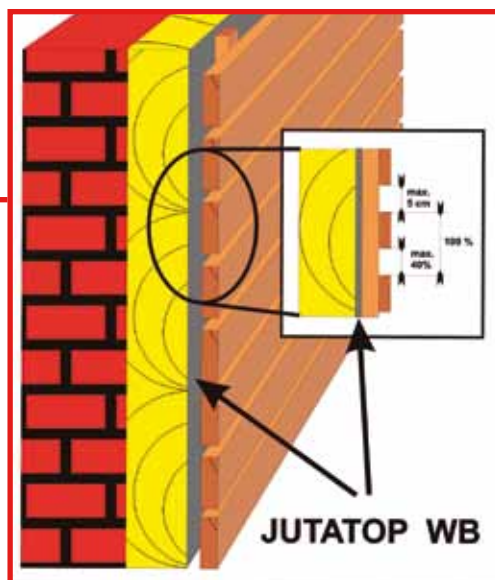

Označenie výrobku | Číslo výrobku | Predaj. balenie | Cena bez DPH | Cena za

Pásky a tmely



Páska SP1	5901	45m kotúč	0,33	m
Páska TP 15	5902	20m kotúč	0,29	m
Páska SP AI	5903	50m kotúč	0,17	m
Páska SP 38	5915	50m kotúč	0,50	m
Páska TPK	5904	25m kotúč	0,33	m
Páska Jutafol PROOF (pre kovové prvky)	5906	50m kotúč	0,10	m
Tmel spojovací - MASTIC *	5910	6ks	6,92	ks
Tmel spojovací - MASTIC Super **	5911	20ks	10,13	ks
Páska TPK Super	5912	15m kotúč	0,79	m
Páska SP Super	5913	25m kotúč	0,50	m
Jutatop MASTIC lepidlo 1,7kg; kartón 6ks + 6 aplikátorov	5914	20ks	22,00	ks
náhradný aplikátor Jutatop MASTIC	5919	6ks	1,38	ks
Jutadach THK 1l (tesnenie kontralatou)	5909110100000A	1ks	24,00	ks

* orientačná spotreba cca 20m

** orientačná spotreba cca 18m

Prehľad použitia jednotlivých tmelov a pásk

Použitie komponentov pre rôzne detaily spojenia a napojenia	Difúzne membrány záterové (pri PHI 3A) JUTATOP	Difúzne membrány (pri PHI 3A) JUTADACH SUPER	Difúzne membrány JUTADACH JUTADREN	Difúzne a antikondenzačné fólie JUTAFOL D, DTB JUTACON	Parozábrany JUTAFOL N, NAL, REFLEX
Vodotesné a prachotesné spojenie pásov PHI medzi sebou	JUTATOP MASTIC	JUTADACH MASTIC SUPER	JUTADACH SP 38 JUTADACH SP SUPER	JUTAFOL SP 1	
Vetrotésné spojenie pásov membrány	JUTATOP MASTIC JUTADACH SP SUPER	JUTADACH MASTIC SUPER JUTADACH SP SUPER	JUTADACH SP 38 JUTADACH SP SUPER		
Napojenie pásov na priliehajúcu konštrukciu (murivo, nehoľ.drevo)	JUTADACH SP SUPER	JUTADACH SP SUPER	JUTADACH SP SUPER	JUTAFOL SP 1	JUTAFOL MASTIC
Napojenie pásu na prenikajúcu konštrukciu	JUTADACH SP SUPER	JUTADACH SP SUPER	JUTAFOL SP 1 JUTADACH SP SUPER	JUTAFOL SP 1	JUTAFOL SP 1
Vytesnenie detailu medzi pásom PHI a kontralatou	JUTADACH THK JUTADACH TPK SUPER	JUTADACH THK JUTADACH TPK SUPER	JUTADACH THK JUTADACH TPK SUPER JUTAFOL TPK	JUTADACH THK JUTADACH TPK SUPER	
Oprava pásu - prelepenie malého otvoru	JUTADACH SP SUPER	JUTADACH SP SUPER	JUTADACH SP SUPER JUTADACH SP 38	JUTAFOL SP 1 JUTADACH SP SUPER	JUTAFOL SP AL JUTAFOL SP 1
Oprava pásu - prelepenie väčšieho otvoru záplatom	JUTATOP MASTIC JUTADACH SP SUPER (vždy z hornej strany)	JUTADACH MASTIC SUPER JUTADACH SP SUPER (vždy z hornej strany)	JUTADACH SP 38 JUTADACH SP SUPER (vždy z hornej strany)	JUTAFOL SP 1 (vždy z hornej strany)	JUTAFOL SP AL JUTAFOL SP 1
Parotesné spojenie pásov parozábrany					JUTAFOL SP AL JUTAFOL SP 1
Parotesné napojenie parozábrany na drobný povrch muriva					JUTAFOL TP 15 (+ mechanické kotvenie latou)
Provizórne nalepenie pásu na kovový profil podhládu					JUTAFOL PROF (JUTAFOL SP 1)

MEMBRÁNY SEPA®



Sepa® basic edition 90g nedifúzna	KU0815	75 m ² v bale	0,88	m ²
Sepa® basic 100g nedifúzna	KU0810	75 m ² v bale	0,96	m ²
Sepa® solar 175g nedifúzna, s reflexnou vrstvou	KU0092	75 m ² v bale	2,48	m ²

Označenie výrobku | Číslo výrobku | Predaj. balenie | Cena bez DPH | Cena za

MEMBRÁNY PERMO® A WALLINT®**vysokodifúzne kontaktné membrány**

PERMO® CLASSIC 100g	KU0039	75 m ² v bale	1,38	m ²
PERMO® EASY H 125g	KU0046	75 m ² v bale	1,56	m ²
PERMO® EASY H SK ² 125g s dvojitou aplikačnou páskou	KU0046-11	75 m ² v bale	2,28	m ²
PERMO® LIGHT 145g	KU0043	75 m ² v bale	1,86	m ²
PERMO® LIGHT SK ² 145g s dvojitou aplikačnou páskou	KU0043-11	75 m ² v bale	2,54	m ²
PERMO® FORTE 175g	KU0044-04	75 m ² v bale	2,56	m ²
PERMO® FORTE SK ² 175g s dvojitou aplikačnou páskou	KU0044-11	75 m ² v bale	3,08	m ²
PERMO® EXTREME 200g	KU0170-1	75 m ² v bale	2,90	m ²
PERMO® EXTREME SK 200g s aplikačnou páskou	KU0170-1-09	75 m ² v bale	3,12	m ²
PERMO® SEC 550g	KU0027	37,5 m ² v bale	6,96	m ²
PERMO® SEC SK 550g s aplikačnou páskou	KU0027-1	37,5 m ² v bale	7,60	m ²
PERMO® vert 200g pre vetrané fasády s otvorenými škárami	KU0047-7-28	140 m ² v bale šírka 2,8m	4,40	m ²
GRID SEC® 350g separačná vrstva pod plechovú krytinu	KU0028	37,5 m ² v bale	4,88	m ²
GRID SEC® 350g - dodanie na dopyt.				

Parobrzdly WALLINT®**NOVINKA**

WALLINT® T3 160g	KU0060-1	75 m ² v bale	1,96	m ²
WALLINT® T3 SK ² 160g	KU0060-11	75 m ² v bale	2,48	m ²

pre sanáciu strešného systému z exteriéru

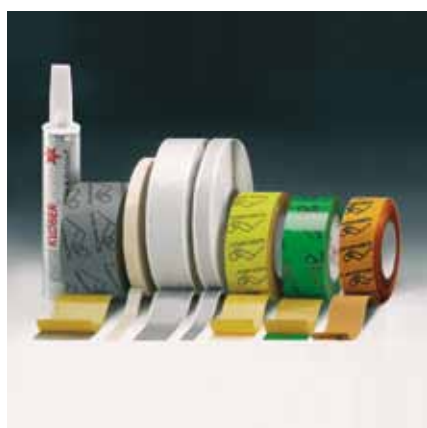
Pásky a tmely pre PERMO® a WALLINT®

KLOEBER PASTO® - tmel 310ml *	KU0128	1 ks	7,44	ks
PERMO® HD-KLEBEBAND 60mm x 30m	KU0133	30m kotúč	17,68	bal
PERMO® HD-KLEBEBAND 80mm x 30m	KU0130-1	30m kotúč	25,20	bal
WALLINT® LD 60mm x 25m	KU0134	25m kotúč	14,00	bal
PERMO® TR 27 60mm x 25m	KU0121	25m kotúč	17,68	bal
PERMO® Seal - polyuretánový tmel 1000g **	KU0129-01	1 ks	19,96	ks

* orientačná spotreba cca 10 -15 m

** orientačná spotreba cca 50 m

MEMBRÁNY TYVEK®

vysokodifúzne kontaktné membrány



NOVINKA

NOVINKA

NOVINKA

Tyvek® Soft Antireflex	11017	75 m ² v bale	1,80	m ²
NOVINKA Tyvek® Soft Silver (Reflective)	11026	75 m ² v bale	2,68	m ²
Tyvek® Solid	11010	75 m ² v bale	1,88	m ²
NOVINKA Tyvek® Solid Silver (Reflective)	11027	75 m ² v bale	3,16	m ²
Tyvek® Supro	11013	75 m ² v bale	2,20	m ²
Tyvek® Supro plus tape (s integrovanou lepiacou páskou)	11018	75 m ² v bale	2,60	m ²
NOVINKA Tyvek® Comfortec (Reflective)	11028	33 m ² v bale	5,16	m ²
Tyvek® Metal	11015	33 m ² v bale	7,96	m ²

vysokodifúzne kontaktné membrány do fasád

NOVINKA

Tyvek® Housewrap	11016	75 m ² v bale	1,88	m ²
NOVINKA Tyvek® UV Fasáda - 1,5m šírka balu	11023	75 m ² v bale	3,92	m ²

Parobrzdny AIRGUARD



Airguard Smart premenlivé SD od 0,05 do 30	11029	75 m ² v bale	3,36	m ²
Airguard SD23	11030	75 m ² v bale	1,80	m ²

Pásky a tmely TYVEK®



NOVINKA

Tyvek® páska	11000	25m kotúč	0,84	m
Tyvek® obojstranná páska 50mm	11300	25m kotúč	0,60	m
Tyvek® Butyl Tape butylová páska 50mm	11550	30m kotúč	0,95	m
NOVINKA Tyvek® UV fasade - páska	11320	25m kotúč	1,16	m

PRÍSLUŠENSTVO K POISTNÝM HYDROIZOLÁCIÁM

Odkvapový plech hliníkový



na ukončenie poistnej hydroizolácie
hliník lakovaný

DOPORUČUJEME

2000 x 175	4782*2000	20ks	4,08	m
------------	-----------	------	-------------	---

* - farba: 4 - červená, 5 - antracit, 6 - hnedá



Kontakty na našich obchodných zástupcov:

Karel Dušek, tel.: 602 439 168
e-mail: karel.dusek@hpi-cz.eu

Hradec Králové, Chrudim, Jičín, Náchod, Pardubice, Rychnov nad Kněžnou, Svitavy, Šumperk, Trutnov, Ústí nad Orlicí

Jiří Borecký, tel.: 602 439 169
e-mail: jiri.borecky@hpi-cz.eu

Česká Lípa, Jablonec nad Nisou, Nymburk, Liberec, Mladá Boleslav, Mělník, Praha hl.m., Praha-východ, Semily

Jaroslava Doboszová, tel.: 602 745 062
e-mail: jaroslava.doboszova@hpi-cz.eu

Blansko, Brno-město, Brno-venkov, Břeclav, Hodonín, Kroměříž, Přerov, Prostějov, Uherské Hradiště, Vyškov, Vsetín, Zlín, Znojmo

Miroslav Schrötter, tel.: 602 488 915
e-mail: miroslav.schrotter@hpi-cz.eu

Benešov, České Budějovice, Havlíčkův Brod, Jindřichův Hradec, Třebíč, Jihlava, Kolín, Kutná Hora, Pelhřimov, Tábor, Žďár nad Sázavou

Štěpán Rapp, tel.: 724 347 772
e-mail: stepan.rapp@hpi-cz.eu

Chomutov, Děčín, Kladno, Litoměřice, Louny, Most, Plzeň-město, Plzeň-jih, Plzeň-sever, Rakovník, Rokycany, Teplice, Ústí nad Labem

Jan Kamlar, tel.: 724 347 771
e-mail: jan.kamlar@hpi-cz.eu

Bruntál, Frýdek-Místek, Jeseník, Karviná, Nový Jičín, Olomouc, Opava, Ostrava

Darja Mieglová, tel.: 724 224 848
e-mail: darja.mieglova@hpi-cz.eu

Beroun, Cheb, Český Krumlov, Domažlice, Karlovy Vary, Klatovy, Písek, Praha-západ, Prachatice, Příbram, Strakonice, Sokolov, Tachov

Key account manager:

Jana Nejedlíková
tel.: +420 606 622 267
e-mail: jana.nejedlikova@hpi-cz.eu

Technický poradca pre Slovenskú republiku:

Marcela Vágóová
tel.: +420 725 412 031
e-mail: marcela.vagoova@hpi-cz.eu

Slovenská republika
tel.: +421 901 702 232

verzia marec – 01/2012



HPI – CZ spol. s r. o.
Hradec Králové
503 01 Kotrčova 306
tel.: +420 495 800 911
+420 495 800 912
fax: +420 495 217 290
e-mail: prodej@hpi-cz.eu

Pobočka – Plzeň:
Hřbitovní 17, 312 00 Plzeň
tel./fax: +420 371 522 409
tel.: +420 371 520 234
e-mail: plzen@hpi-cz.eu

Dodávky pre Slovenskú republiku sú realizované z hlavného skladu v Hradci Králové.

Technické listy, reklamačné protokoly, návody na montáž a vyhlásenia o zhode sú k dispozícii v sídle firmy alebo na www.hpi-cz.eu