

DIFÚZNÍ MEMBRÁNY

JUTADREN
 JUTADACH THERMOISOL
 JUTADACH SUPER
 JUTADACH MASTER
 JUTADACH 160 RF
 JUTADACH MONOLITIC
 JUTADACH 95, 115, 135, 150

DIFÚZNÍ MEMBRÁNY ZÁTĚROVÉ

JUTATOP

PODSTŘEŠNÍ FÓLIE

JUTAFOL D
 JUTAFOL DTB
 JUTACON

PAROZÁBRANY

JUTAFOL N
 JUTAFOL N AL
 JUTAFOL REFLEX

PAROBRZDY

JUTAVAP

SPOJOVACÍ A TĚSNÍCÍ PRVKY

JUTADACH SP 38
 JUTADACH SP SUPER
 JUTADACH TPK SUPER
 JUTADACH MASTIC SUPER
 JUTADACH THK
 JUTATOP MASTIC
 JUTAFOL TPK
 JUTAFOL SP1
 JUTAFOL SP AL
 JUTAFOL MASTIC
 JUTAFOL TP 15
 JUTAFOL PROF
 JUTA SP UNI

APLIKAČNÍ MANUÁL



KVALITA GARANTOVANÁ ISO 9001, ISO 14001, BS OHSAS 18001

APLIKAČNÍ MANUÁL 04/2012 - OBSAH:

VÝROBNÍ SORTIMENT SPOLEČNOSTI JUTA A.S.	3
1. DOPLŇKOVÉ HYDROIZOLAČNÍ VRSTVY (DHV)	4
1.1 VYSOCE DIFÚZNÍ MEMBRÁNY (KONTAKTNÍ) JUTADACHY	4
1.1.1. KONTAKTNÍ DIFÚZNÍ MEMBRÁNA - V KONTAKTU S TEPELNOU IZOLACÍ	4
1.1.1.1. JUTADACH 95 (AP)*	4
1.1.1.2. JUTADACH 115 (AP)*	4
1.1.2. KONTAKTNÍ DIFÚZNÍ MEMBRÁNA - V KONTAKTU S BEDNĚNÍM I S TEPELNOU IZOLACÍ	4
1.1.2.1. JUTADACH 135 (AP)*, JUTADACH 150 (AP)*	4
1.1.2.2. JUTADACH MASTER - pro extrémní zatížení	4
1.1.2.3. JUTADACH MONOLITIC (AP)* „NOVINKA“ - odolná vůči chemikáliím	5
1.1.2.4. JUTADACH 160RF - s reflexní vrstvou	5
1.1.2.5. JUTADACH SUPER – pro velmi nízké sklony a vodotěsné podstřeší (DHV 3A)	5
1.1.2.6. JUTADACH THERMOISOL – vysoce chemicky a mechanicky odolná	5
1.1.3. FUNKCE JUTADACH	6
1.1.4. POUŽITÍ JUTADACH	6
1.1.5. MONTÁŽ JUTADACH - OBECNĚ	6
1.1.5.1. Montáž membrán JUTADACH (95, 115, 135, 150, 160 RF, THERMOISOL, MASTER, MONOLITIC)	7
1.1.5.2. Montáž membrán JUTADACH SUPER - pro stupeň a třídu těsnosti DHV 3A	7
1.1.6. Hlavní montážní detaily vysoce difúzních DHV	8-12
1.1.7. NUTNOST SPOJOVÁNÍ PODSTŘEŠNÍCH MATERIÁLŮ	13
1.1.8. REFLEXNÍ FUNKCE MEMBRÁNY JUTADACH 160 RF	13
1.2 VYSOCE DIFÚZNÍ MEMBRÁNY (KONTAKTNÍ) ZÁTĚROVÉ JUTATOP	14
1.2.1. JUTATOP (2AP)* „NOVINKA“ - pro stupeň a třídu těsnosti DHV 3A, velmi odolná	14
1.2.1. JUTATOP HTR „NOVINKA“ – vysoce tepelně odolná	14
1.2.2. Funkce a použití	14
1.2.3. Montáž	14
1.3. FÓLIOVÉ (NEKONTAKTNÍ) DHV	16
1.3.1. DIFÚZNÍ FÓLIE JUTAFOL	16
1.3.1.1. JUTAFOL D 110, D 140	16
1.3.1.2. JUTAFOL DTB 150	16
1.3.2. ANTIKONDENZAČNÍ FÓLIE (NEKONTAKTNÍ) JUTACON	16
1.3.2.1. JUTACON – antikondenzační, paronepropustná pro velkoplošné profilované krytiny	16
1.3.3. FUNKCE FÓLIÍ JUTAFOL / JUTACON	16-16
1.3.4. POUŽITÍ JUTAFOL / JUTACON	17
1.3.5. MONTÁŽ JUTAFOL / JUTACON - OBECNĚ	17-17
1.3.5.1. Hlavní montážní detaily fóliových DHV	18-19
1.3.5.2. Doporučené překrytí pásů fólií	20
1.3.5.3. Spojování a těsnění fóliových DHV	20
1.4. OPRAVY PODSTŘEŠNÍ DOPLŇKOVÉ HYDROIZOLACE	21
1.4.1. OTVOR DO VELIKOSTI 1X1CM	21
1.4.2. OTVOR DO VELIKOSTI 15X15CM	21
1.4.3. OTVOR VĚTŠÍ NEŽ 15X15CM	22
1.5. TĚSNÍCI A SPOJOVACÍ KOMPONENTY PRO DHV	22
1.5.1. PÁSKA JUTADACH SP 38	22
1.5.2. TMEL JUTADACH MASTIC SUPER (DHV 3A)	22
1.5.3. PÁSKA JUTADACH SP SUPER (DHV 3A)	23
1.5.4. PÁSKA JUTADACH TPK SUPER (DHV 3A)	23
1.5.5. LEPIDLO JUTATOP MASTIC (DHV 3A) ZÁTĚROVÉ DHV	23
1.5.6. PÁSKA JUTAFOL SP1	24
1.5.7. PÁSKA JUTAFOL TPK	24
1.5.8. HMOTA JUTADACH THK	24
1.6. TECHNICKÁ DATA PRO PODSTŘEŠNÍ DOPLŇKOVÉ HYDROIZOLACE	26-27
1.6.1. TAB. 1 VÝBĚR NEJNIŽŠÍ MOŽNÉ VERZE DHV JUTA A.S.	28
1.6.2. TAB. 2 MOŽNOSTI POUŽITÍ PODSTŘEŠNÍCH MEMBRÁN A FÓLIÍ	29

1.6.3. TAB. 3	STUPNĚ A TŘÍDY TĚSNOSTI DOPLŇKOVÉ HYDROIZOLACE (DHV)	30
1.6.4. TAB. 4	DOPORUČENÉ NEJMENŠÍ SKLONY SKLÁDANÝCH KRYTIN ^{1) 2)}	31
1.6.5. TAB. 5	DOPORUČENÉ SKLADBY STŘEŠNÍHO PLÁŠTĚ	32
1.6.6. TAB. 6	POUŽITÍ JEDNOTLIVÝCH TYPŮ PÁSEK PODLE DETAILU A DRUHU FÓLIE ČI MEMBRÁNY	34
1.6.7. TAB. 7	DIMENZE VĚTRÁNÍ STŘECH PODLE TYPU A SKLONU STŘECHY	35
2.	SEPARAČNÍ DRENÁŽNÍ VRSTVA POD FALCOVANÉ KRYTINY	36
2.2	VYSOCE DIFÚZNÍ DRENÁŽNÍ MEMBRÁNY JUTADREN	36
2.2.1.	JUTADREN (AP)*	36
2.2.2.	FUNKCE A POUŽITÍ	36
2.2.3.	MONTÁŽ MEMBRÁN JUTADREN – POD PLECHOVÉ FALCOVANÉ KRYTINY	36-37
2.2.4.	TECHNICKÉ PARAMETRY MEMBRÁN JUTADREN	37
3.	PAROTĚSNÍCÍ VRSTVY	36
3.1	STŘEDNĚ ÚČINNÉ PAROZÁBRANY	37
3.1.1.	JUTAFOL N 110	37
3.1.2.	JUTAFOL N 140	37
3.2	VYSOCE ÚČINNÉ PAROZÁBRANY (REFLEXNÍ)	38
3.2.1.	JUTAFOL REFLEX N 150 (AP)*	38
3.2.2.	JUTAFOL NAL 170 (AP)*	38
3.3	PAROBRZDY	38
3.3.1.	JUTAVAP 120 2 5	38
3.3.2.	JUTAVAP 120 2 12	38
3.3.2.	JUTAVAP 90 2 20	38
3.4.	FUNKCE PAROZÁBRAN A PAROBRZD	39
3.5.	POUŽITÍ PAROZÁBRAN A PAROBRZD	39-40
3.6.	REFLEXNÍ SCHOPNOST VYSOCE ÚČINNÝCH, REFLEXNÍCH PAROZÁBRAN	40
3.7.	MONTÁŽ PAROZÁBRAN A PAROBRZD	40-41
3.8.	OPRAVY PAROZÁBRAN A PAROBRZD	42
3.8.1.	OTVOR DO VELIKOSTI 1x1CM	42
3.8.2.	OTVOR VĚTŠÍ NEŽ 1x1CM	42
3.8.3.	UTĚSNĚNÍ KOTVICÍ SPONKY, PODTĚSNĚNÍ PŘÍMÉHO ZÁVĚSU	42-42
3.9.	Hlavní montážní detaily	43-45
3.10.	TĚSNÍCÍ A SPOJOVACÍ KOMPONENTY	46
3.10.1.	JUTAFOL MASTIC	46
3.10.2.	JUTAFOL SP 1	46
3.10.3.	JUTAFOL SP AL	47
3.10.4.	JUTAFOL TP 15	47
3.10.5.	JUTAFOL PROF	48
3.10.6.	JUTA SP UNI	48
3.11.	TECHNICKÁ DATA PRO PAROZÁBRANY A PAROBRZDY	49
3.12.	DOPORUČENÉ APLIKACE PAROZÁBRAN A PAROBRZD	50
3.13.	DETAILY POUŽITÍ APLIKAČNÍCH PÁSEK PAROZÁBRAN	51
	VŠEOBECNÉ PODMÍNKY MONTÁŽE A REKLAMAČNÍ PODMÍNKY	52

VÝROBNÍ SORTIMENT SPOLEČNOSTI JUTA a.s.

PAROBRZDY	Novinka	JUTAVAP	- různých parotěsností
PAROZÁBRANY		JUTAFOL N	- samozhášivé i hořlavé varianty
		JUTAFOL N AL	- s reflexní hliníkovou vrstvou
		JUTAFOL REFLEX	- se speciální reflexní vrstvou
		JUTAFOL SP 1	- oboustranně lepící spojovací páska
		JUTAFOL SP AL	- spojovací páska s reflexní AL vrstvou
		JUTAFOL TP 15	- těsnící páska
		JUTAFOL MASTIC	- napojovací kaučukový tmel
		JUTAFOL PROF	- páska pro nalepení parozábrany na profily
PODSTŘEŠNÍ MEMBRÁNY A FÓLIE		JUTAFOL D	- paropropustná (difúzní) fólie
			- samozhášivé i hořlavé varianty
		JUTAFOL DTB 150	- pro provětrávané bedněné šikmé střechy
		JUTACON	- antikondenzační (absorpční) fólie
		JUTADACH (MASTER)	- super paropropustné membrány
		JUTADACH 160 RF	- super paropropustná reflexní membrána
		JUTADACH SUPER	- membrána pro nízké sklony
		JUTADREN	- super paropropustná drenážní membrána
	Novinka	JUTADACH MONOLITIC	- chemicky odolná membrána
	Novinka	JUTADACH THERMOISOL	- vysoce odolná membrána
	Novinka	JUTATOP (HTR)	- vysoce odolná membrána, pro nízké sklony
		JUTADACH SP	- spoj. pásky pro větrotěsnost a proti vztlínání
		JUTADACH (TPK, MASTIC)	- komponenty pro těsnění membrány
		JUTADACH SUPER	
		JUTAFOL TPK	- pásky pro podtěsnění kontralatí
		JUTADACH THK	- hmota pro podtěsnění kontralatí
TEPELNÉ IZOLACE (vata)	Novinka	NATURIZOL	- 82-86 % lnu, λ 0,039 W/m.K, tl. 40-120 mm
HYDROIZOLACE a GEOMEMBRÁNY (radonové izolace)		JUNIFOL	- PEHD, PELLD a PP fólie
			- šíře 8m a 5,1 m, tl. 0,6 až 3 mm
			- hladké i strukturované
NOPOVANÁ FÓLIE		JUNOP	- výška nopů 8 mm (šířka 2,4 m)
			- výška nopů 20 mm (šířka 1,9 m)
NETKANÉ GEOTEXTILIE		ARABEVA	- šíře 200 cm, od 100 do 400 g/m ²
		geoNETEX M	- šíře 200 cm, 200 a 300 g/m ²
			- šíře 300 cm, od 400 do 800 g/m ²
		geoNETEX A	- šíře až 650 cm, od 100 do 1200 g/m ²
		geoNETEX S	- šíře do 520 cm, od 200 do 1200 g/m ²
TKANÉ GEOTEXTILIE		GEOJUTEX	- šíře do 5,2m, pevnosti 10 až 60 kN/m
DRENÁŽ		PETEXDREN	- šíře 150 cm, od 400 do 1200 g/m ²
		JUTADRAIN M	- šíře 200 (395) cm
		JUTADRAIN C	- šíře 205 (360) cm
TKANÉ GEOMŘÍŽE		JUTAGRID	- šíře 500 cm, pevnosti 30/30 a 40/40 kN/m
BENTONITOVÁ ROHOŽ		JUTAMAT	- šíře 500 cm
PROTIEROZNÍ SÍŤ		JUTENON EC	- 400, 500 a 700 g/m ²
MATERIÁLY NA KRYTÍ LEŠENÍ		armovaná fólie	- šíře 200 cm
		síťovina rašlový úplet	- šíře 156, 312, 624 cm, vazba 1:2, 1:1, 1:0 barva zelená (resp. podle požadavku)
VAROVNÉ PÁSY (pro inž. sítě)		polypropylenové tkaniny	
TKANÉ MŘÍŽKY PRO ARMOVÁNÍ (např. nátěrů)		POLYNET	- šíře 20, 25, 34 a 40 cm
UMĚLÝ TRÁVNÍK		polypropylenové	
		JUTAGRASS	- PL 55, PL 75
			- šíře 400 cm
			- různé typy konstrukcí + barev
			- různé druhy výšky vlasu

Bližší informace Vám podají pracovníci obchodní centrály (tel.: 499 314 211, fax: 499 314 210)

1. DOPLŇKOVÉ HYDROIZOLAČNÍ VRSTVY (DHV)

1.1 Vysoce difúzní membrány (kontaktní) JUTADACHY

1.1.1. kontaktní difúzní membrána - V KONTAKTU S TEPELNOU IZOLACÍ

1.1.1.1. JUTADACH 95 (AP)*

Plošná hmotnost 100 (g/m ²)	Hodnota Sd 0,02 (m)	Vodotěsnost W1	Reakce na oheň E	Pevnost podélně / příčně 220 / 140 (N/50mm)
Použití:	dvouplášťová nebedněná střecha, provětrávaná fasáda max. 3 sněhová oblast, bez extrémního zatížení větrem			
Osová rozteč krokví	max. 1000 mm			
Min. sklon použití	17° (15°po konzultaci s technikem)			
3 vrstvý materiál:	2 vnější vrstvy - PP netkaná textilie (pevnost) vnitřní vrstva - PP (hydroizolační s vysokou paropropustností)			

1.1.1.2. JUTADACH 115 (AP)*

Plošná hmotnost 120 (g/m ²)	Hodnota Sd 0,02 (m)	Vodotěsnost W1	Reakce na oheň E	Pevnost podélně / příčně 260 / 180 (N/50mm)
Použití:	dvouplášťová nebedněná střecha, provětrávaná fasáda (při aplikaci na bednění je nutno zajistit, aby se po membráně nechodilo!) bez extrémního zatížení větrem			
Osová rozteč krokví	max. 1200 mm			
Min. sklon použití	17° (15°po konzultaci s technikem)			
3 vrstvý materiál:	2 vnější vrstvy - PP netkaná textilie (pevnost) vnitřní vrstva - PP (hydroizolační s vysokou paropropustností)			

1.1.2. kontaktní difúzní membrána - V KONTAKTU S BEDNĚNÍM I S TEPELNOU IZOLACÍ

1.1.2.1. JUTADACH 135 (AP)*, JUTADACH 150 (AP)*

Plošná hmotnost 140 (g/m ²)	Hodnota Sd 0,02 (m)	Vodotěsnost W1	Reakce na oheň E	Pevnost podélně / příčně 290 / 205 (N/50mm)
150 (g/m ²)	0,02 (m)	W1	E	310 / 215 (N/50mm)
Použití:	dvouplášťová bedněná i nebedněná střecha, provětrávaná fasáda bez extrémního zatížení větrem			
Osová rozteč krokví	max. 1200 mm (u nebedněných střech)			
Min. sklon použití	17° (15°po konzultaci s technikem)			
3 vrstvý materiál:	2 vnější vrstvy - PP netkaná textilie (pevnost) vnitřní vrstva - PP (hydroizolační s vysokou paropropustností)			

1.1.2.2. JUTADACH MASTER - pro extrémní zatížení

Plošná hmotnost 160 (g/m ²)	Hodnota Sd 0,02 (m)	Vodotěsnost W1	Reakce na oheň E	Pevnost podélně / příčně 420 / 420 (N/50mm)
Použití:	dvouplášťová bedněná i nebedněná střecha, provětrávaná fasáda i v případě extrémního zatížení větrem a pro konstrukce s velkou roztečí nosných konstrukcí (krokve, vazníky)			
Osová rozteč krokví	max. 1400 mm (u nebedněných střech)			
Min. sklon použití	15° (12°po konzultaci s technikem)			
4 vrstvý materiál:	2 vnější vrstvy - PP netkaná textilie (pevnost) vnitřní vrstva - PP (hydroizolační s vysokou paropropustností) vnitřní výztužná mřížka			

* verze AP s aplikovanou spojovací páskou (pro vytvoření větrozábrany, popř. stupně těsnosti PHI 2C)
baleno v rolích 1,5 x 50m, role balena do PE obalu

1.1.2.3. JUTADACH MONOLITIC (AP)* „NOVINKA“- odolná vůči chemikáliím

Plošná hmotnost 150 (g/m ²)	Hodnota Sd 0,1 (m)	Vodotěsnost W1	Reakce na oheň E	Pevnost podélně / příčně 220 / 170 (N/50mm)
Použití:	dvouplášťová bedněná i nebedněná střecha, provětrávaná fasáda bez extrémního zatížení větrem, odolná vůči chemikáliím			
Osová rozteč krokví	max. 1000 mm			
Min. sklon použití	17° (15° po konzultaci s technikem)			
3 vrstvý materiál:	2 vnější vrstvy - PP netkaná textilie (pevnost) vnitřní vrstva - PP (hydroizolační s vysokou paropropustností)			

1.1.2.4. JUTADACH 160RF - s reflexní vrstvou

Plošná hmotnost 160 (g/m ²)	Hodnota Sd 0,07 (m)	Vodotěsnost W1	Reakce na oheň E	Pevnost podélně / příčně 330 / 230 (N/50mm)
Použití:	dvouplášťová bedněná i nebedněná střecha, provětrávaná fasáda bez extrémního zatížení větrem snižuje přehřívání podkroví (reflexní vrstva směrem k exteriéru) snižuje únik tepla (reflexní vrstva směrem k interiéru+40mm vzduch. mezera mezi tep. izolací a membránou)			
Osová rozteč krokví	max. 1200 mm			
Min. sklon použití	17° (15° po konzultaci s technikem)			
4 vrstvý materiál:	2 vnější vrstvy - PP netkaná textilie (pevnost) vnitřní vrstva - PP (hydroizolační s vysokou paropropustností) AL reflexní vrstva - emisivita $\epsilon = 0,168$			

1.1.2.5. JUTADACH SUPER – pro velmi nízké sklony a vodotěsné podstřeší (DHV 3A)

Plošná hmotnost 210 (g/m ²)	Hodnota Sd 0,03 (m)	Vodotěsnost W1	Reakce na oheň E	Pevnost podélně / příčně 490 / 460 (N/50mm)
Použití:	dvouplášťová bedněná střecha pro vodotěsné podstřeší - stupeň a třída těsnosti DHV 3A			
Min. sklon použití	8°			
4 vrstvý materiál:	2 vnější vrstvy - PP netkaná textilie (pevnost) vnitřní vrstva - PP (hydroizolační s vysokou paropropustností) vnitřní výztužná mřížka			
Speciální spojovací komponenty (při DHV stupně 3A)	tmel JUTADACH MASTIC SUPER (spojení přesahů) páska JUTADACH SP SUPER (napojení na prostupující kce) páska JUTADACH TPK SUPER (těsnění kontralatí)			

1.1.2.6. JUTADACH THERMOISOL (AP)* „NOVINKA“ – vysoce chemicky a mechanicky odolná

Plošná hmotnost 200 (g/m ²)	Hodnota Sd 0,15 (m)	Vodotěsnost W1	Reakce na oheň E	Pevnost podélně / příčně 450 / 300 (N/50mm)
Použití:	dvouplášťová bedněná či nebedněná střecha max. stupeň a třídu těsnosti DHV 2C (po písemné konzultaci možnost DHV 3A)			
Min. sklon použití	10°			
2 vrstvý materiál:	horní vodotěsnicí vrstva - PUR (hydroizolační s vysokou paropropustností) spodní nosná vrstva - PES netkaná textilie (vysoká pevnost)			
Speciální spojovací komponenty (při DHV 2C a 3A)	použití verze Jutadach Thermoisol AP – s integrovanou páskou (spojení přesahů) páska JUTADACH SP SUPER (napojení na prostupující kce) páska JUTADACH TPK SUPER nebo hmota JUTADACH THK (těsnění kontralatí)			

* verze AP s aplikovanou spojovací páskou (pro vytvoření větrozábrany, popř. DHV stupně těsnosti 2C, 3A)

Baleno v rolích 1,5 x 50m, role balena do PE obalu.

Podrobná tabulka technických dat pro podstřešní vysoce difúzní membrány je na straně 26 a 27.

1.1.3. Funkce JUTADACH

Difúzní membrány **JUTADACH** slouží jako paropropustné podstřešní doplňkové hydroizolace k ochraně podstřešních konstrukcí, tepelných izolací a podstřešních prostor před vlhkostí z deště a sněhu, před prachem a sazemí a před nepříznivými účinky větru. Vysoká paropropustnost umožňuje odvětrávání vodních par z vnitřního prostoru objektu.

Membrány **JUTADACH 135, 150, MONOLITIC, 160 RF, MASTER, SUPER, THERMOISOL** lze použít pro všechny šikmé střešní konstrukce (větrané, nevětrané, podbité i nepodbité) jako pojistnou hydroizolaci a jako větrozábranu, i pro skládané svislé obvodové pláště jako hydroizolační větrozábranu.

Membrány **JUTADACH 95 a 115** lze použít pro šikmé střešní konstrukce (větrané, nevětrané, ale nepodbité) jako pojistnou hydroizolaci a jako větrozábranu, i pro skládané svislé obvodové pláště jako hydroizolační větrozábranu.

Lze využít celou výšku krokví pro tepelnou izolaci.

U dvouplášťové skladby nesmí bednění tvořit difúzně odporovou vrstvu.

Varianta JUTADACH ...AP je provedena s integrovaným samolepicím okrajem pro rychlou větotěsnou pokládku.

Vhodně zvolené rozměry 1,5 x 50 m a hmotnost role maximálně ulehčují manipulaci. Proti znečištění je celá role zabalena do PE fólie.

Membrány JUTADACH je nutné skladovat v prostoru bez přístupu UV záření, díky vstupní surovině mají velice dlouhou trvanlivost a nepodléhají hnilobě, plísním, jsou zdravotně nezávadné a plně recyklovatelné.

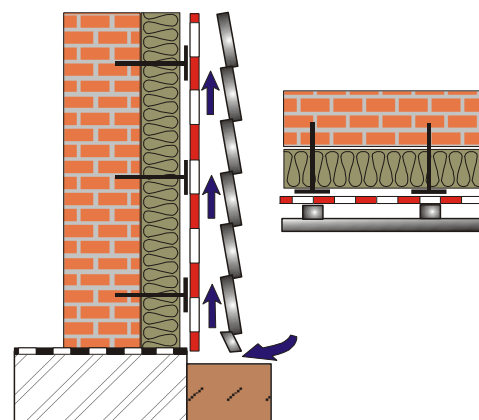

Aplikace membrán JUTADACH jako hydroizolační větrozábrana

*– nutno slepit přesahy !!!
páskou JUTADACH SP 38,
nebo použít variantu AP.*

1.1.4. Použití JUTADACH

Membrány **JUTADACH (95, 115, 135, 150, 160 RF, MASTER, MONOLITIC, SUPER, THERMOISOL)** doporučujeme pro šikmé střešní konstrukce zejména pro krytiny skládané, tj. pálené (TONDACH, Creaton apod.), betonové (Besk, Bramac, KM Beta, KB-Blok, Filko, Mabet apod.), vláknocementové (Cembrit CZ, Eternit apod.), keramické a břidlicové, případně plechové. Materiály JUTADACH doporučujeme i pro ochranu tepelných izolací při vnějším zateplování obvodových stěn objektů se skládaným obvodovým pláštěm.

Na membránu nesmí dopadat UV záření procházející prosvětlovací taškou, vikýřem, arkýřem apod., a to ani na membrány instalované na okolních a protilehlých stranách střechy. Další dispozice - viz tabulky č. 1- 7, str. 26-33.

1.1.5. Montáž JUTADACH - obecně

Membrány JUTADACH se aplikují horizontálně nebo vertikálně, potištěnou stranou směrem ke střešní krytině (exteriéru). Pokládka začíná u okapu a postupuje směrem k hřebeni.

Horizontální i vertikální překrytí je min. 10 cm (podle sklonu střechy) (u membrány JUTADACH SUPER je překrytí min. 15 cm). Délková napojení se provádějí nad krokviemi. Membrána se připevňuje nekorodujícími hřeby s plochou hlavou nebo sponami mechanické sešíváčky (u bedněné střechy vždy pouze v přesahu, nikdy NE v ploše). Membrány JUTADACH se dále zajišťují kontralatěmi vzdálenými max. 1,2 m od sebe (u membrány JUTADACH MASTER a JUTADACH SUPER lze tuto vzdálenost zvětšit až na 1,5m).

Při montáži jednotlivých pásů nesmí dojít k jejich přepnutí či šikmému napnutí tak, že by na materiálu vznikly „vlnky“. Aplikovaná tepelná izolace pod membránou nesmí membránu nadzdvíhat, zejména v případě, že nejsou vodotěsně podtěsněny kontralatě a nad membránou nezůstane dostatečně nadimenzovaná ventilační mezera.

V dolní části střechy u okapu je vhodné hranu membrány kombinovat s okapničkou. V případě, že jen u přesahu střechy směrem k okapu je membrána podložena bedněním (ostatní plocha membrány leží přímo na krokviích), nesmí vznikat „schoď“ (rozdílná výšková úroveň) mezi plochou membrány na krokviích a plochou membrány na bednění u přesahu střechy. To se řeší buď zapuštěným bedněním do krokví nebo navýšením plochy krokve.

Střešní krytina musí obsahovat ventilační prvky dostatečné kapacity dle pokynů výrobce krytiny. Dle platných norem musí být umožněna dostatečná cirkulace vzduchu pod krytinou – zajištěna funkční ventilační mezera. Nad membránou musí následovat kontralať, která vymezuje ventilační mezery (dimenze ventilační mezery viz tabulka 7, str. 35). Všechny otvory pro vstup i výstup vzduchu musí být zabezpečeny proti vnikání živočichů.

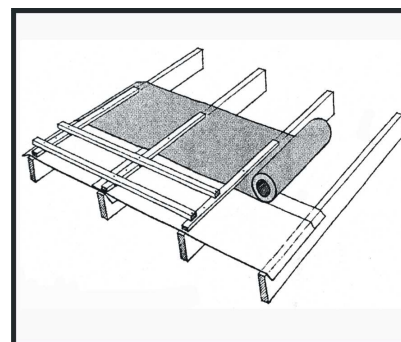

V případě použití chemické impregnace na dřevo (popř. dalších chemikálií), tyto chemikálie mohou ovlivnit vlastnosti některých fólií či membrán. V tomto případě kontaktujte výrobce.

Zakrytí membrány střešní krytinou (u stěny obvodovým pláštěm, u přesahu podbitím) doporučujeme provést co nejdříve.

1.1.5.1. Montáž membrán JUTADACH (95, 115, 135, 150, 160 RF, MASTER, MONOLITIC, THERMOISOL)

Pro zajištění větotěsnosti membrán a pro zabránění případného vzlínání vody mezi aplikovanými pásy, např. v důsledku dlouhotrvajícího deště, doporučujeme jednotlivé pásy membrán spojit páskami JUTADACH SP 38 (v přesahu) nebo JUTADACH SP SUPER (z exteriérové strany), případně použít variantu JUTADACH ... AP s již aplikovanými spojovacími páskami na membráně.

Použití pásky JUTADACH SP 38 (nebo verze JUTADACH ... AP) doporučujeme vždy při sklonu menším než 22° a při potřebě vytvoření stupně a třídy těsnosti DHV 2C. U membrány JUTADACH THERMOISOL se spojení přesahů řeší použitím verze membrány JUTADACH THERMOISOL 2AP (s integrovanými lepicími páskami).

Spojení membrány s okapničkou doporučujeme provést páskou JUTADACH SP 38 (JUTAFOL SP 1).

V případě předmětů procházejících střešní konstrukcí (antény, ventil. potrubí aj.), je nutné v membráně vyříznout otvor, a napojení na pronikající předmět provést jednostranně lepicí páskou JUTADACH SP SUPER. Zajistit vyspádování a důsledně připevnit membránu kontratěmi na nejbližších krokách.

Pro zajištění kvalitní těsnosti celé plochy doplňkové hydroizolační vrstvy doporučujeme mezi membránu JUTADACH a kontratě vložit těsnící pásku JUTADACH TPK SUPER (lepi se na membránu), popř. hmotu JUTADACH THK (nanáší se na spodní stranu kontratě). Zejména u nízkých sklonů (méně než 22°), při stupních těsnosti DHV 2C či 3A (při podkročení bezpečného sklonu krytiny), v úžlabích a i v případech, kdy vlivem objemově nestálé tepelné izolace dojde k vyduťování membrány směrem ke krytině.

Hmotu JUTADACH THK nelze pro těsnění kontratě použít v případě, že kontratě celou svoji plochou neleží na membráně, tj. jsou např. místy bodově podloženy. V případě místy podložených (nadzdvižených) kontratě musí být na membráně použita pásky JUTADACH TPK SUPER vždy u jakéhokoliv sklonu.

1.1.5.2. Montáž membrán JUTADACH SUPER - pro stupeň a třídu těsnosti DHV 3A

Postup montáže je stejný jako u ostatních membrán JUTADACH (kap. 1.1.5.), ale je nutné aplikovat membránu na difúzní bednění a použít speciální spojovací a těsnící komponenty pro dosažení stupně a třídy těsnosti DHV 3A. Přesahy (horizontální i vertikální min. 15 cm) slepit tmelem JUTADACH MASTIC SUPER, délková napojení provádějte pod kontratěmi. Veškerá napojení a utěsnění prostupů proveďte páskou JUTADACH SP SUPER. Pod kontratěmi je nutné provést utěsnění tmelem JUTADACH MASTIC SUPER nebo páskou JUTADACH TPK SUPER.

Membránu je nutné aplikovat na paropropustné bednění. Podstřešní membránu připevněte ke konstrukci nekoroďujícími hřeby s plochou hlavou nebo sponami mechanické sešivačky, a to vždy pouze v místě přesahu a nad spojením tmelem ve spodní vrstvě membrány a zajistěte kontratěmi.

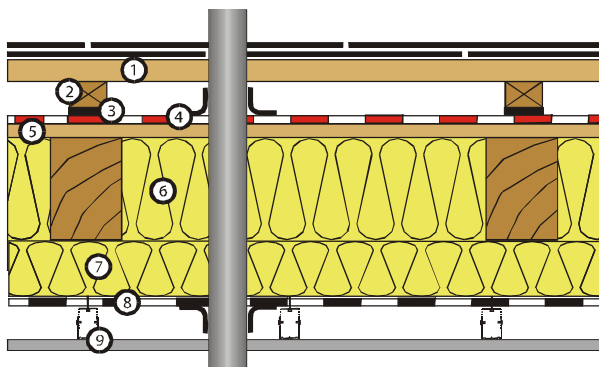

1. latě nebo bednění
2. kontratě
3. těsnící pásky JUTADACH TPK SUPER
4. podstřešní pojistná membrána JUTADACH SUPER + spojovací tmelem JUTADACH MASTIC SUPER + napojovací pásky JUTADACH SP SUPER
5. prkenné bednění – záklop
6. tepelná izolace mezi krokvemi
7. tepelná izolace pod krokvemi
8. parozábrana JUTAFOL REFLEX + spojovací pásky JUTAFOL SP1
9. interiérový obklad + rošt

Páska JUTADACH SP 38 (JUTADACH AP)

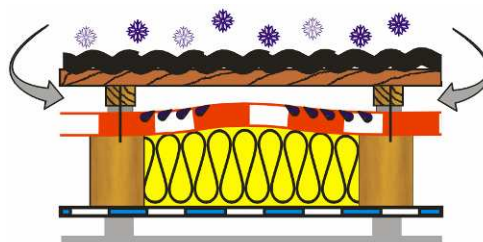
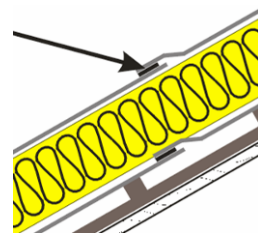

1.1.6. Hlavní montážní detaily vysoce difúzních DHV

a) ŘEŠENÍ U HŘEBENE – aplikace bez mezery pod hřebenem

V místě pod hřebenem pod membránou není zbytkový studený půdní prostor, popř. tento prostor je menší než 150 cm
– membrána je aplikována přes vrchol krokvi bez mezery.

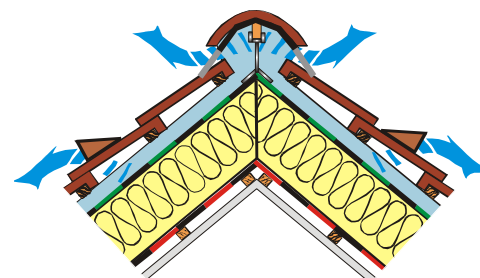
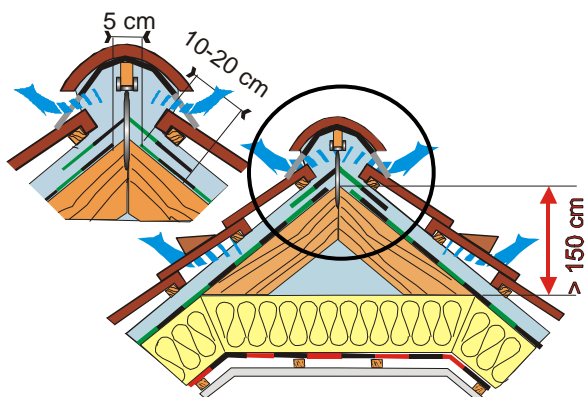

b) ŘEŠENÍ U HŘEBENE – aplikace s mezerou pod hřebenem

V místě pod hřebenem pod membránou je zbytkový studený půdní prostor o výšce větší než 1,5 m (popř. z interiéru do půdního prostoru je vytvořen průlez)
– membrána je aplikována přes vrchol krokvi s 5 cm mezerou pod hřebenem a následným krytem ze stejné membrány, který je aplikován mezi 2 kontralatěmi poloviční tloušťky. Přesah vůči hlavní membráně je 10-20 cm. Přesahy pásů membrány v ploše nad studeným půdním prostorem se nesmí slepovat.

c) ZVLÁŠTNÍ DETAIL HŘEBENE s velkým vlivem větru (velké riziko zafoukání sněhu)

V místě pod hřebenem pod membránou je zbytkový studený půdní prostor o výšce větší než 1,5 m (popř. z interiéru do půdního prostoru je vytvořen průlez)
– membrána je aplikována přes vrchol krokvi s 5 cm mezerou pod hřebenem tak, že vytváří zpětný ohyb mezi 2 kontralatěmi poloviční tloušťky. Mezi horní kontralatě a střešní latě se pak provede instalace krytu ze stejné membrány. Přesah vůči hlavní membráně je 10-20 cm. Přesahy pásů membrány v ploše nad studeným půdním prostorem se nesmí slepovat. Ventilace střešní krytiny je nutno řešit pomocí odvětrávacích hlavíc.

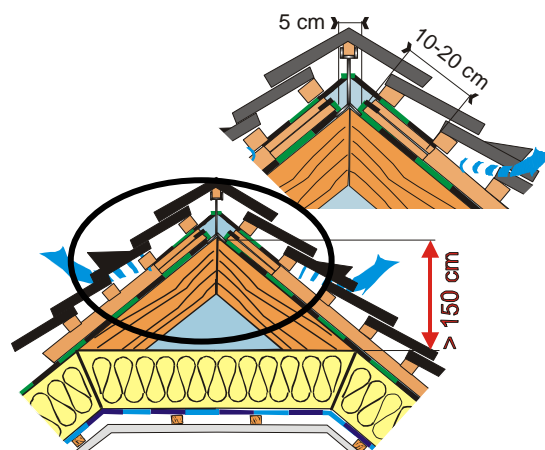

d) KRUHOVÝ PROSTUP

Nad místem prostupu umístíme ve spádu odvodňovací žlábek tak, aby stékající voda byla odváděna mimo místo prostupu. Přerušíme kontralatě a prořízeme membránu. Odvodňovací žlábek zasuneme do prořízle membrány a páskou JUTADACH SP 38 (JUTAFOL SP1) jej k membráně přilepíme. Nad odvodňovací žlábek doplníme kontralatě, které podtěsníme páskou JUTAFOL TPK nebo JUTADACH TPK SUPER, popř. hmotou JUTADACH THK (dle stupně a třídy těsnosti). Na membránu si obkreslíme obvod prostupu a provedeme „hvězdicovitě“ rozříznutí membrány, kterým prostrčíme vstup. Z pásky JUTADACH SP SUPER si nastříháme pruhy délky cca 15cm a od spodního okraje přelepíme spoj vstup-membrána. Další pruhy pásky lepíme zprava i zleva vždy přes spodní pruh tak, aby jednotlivé přesahy byly „po vodě“ a aby nedocházelo k zadržování vody v přesahu.

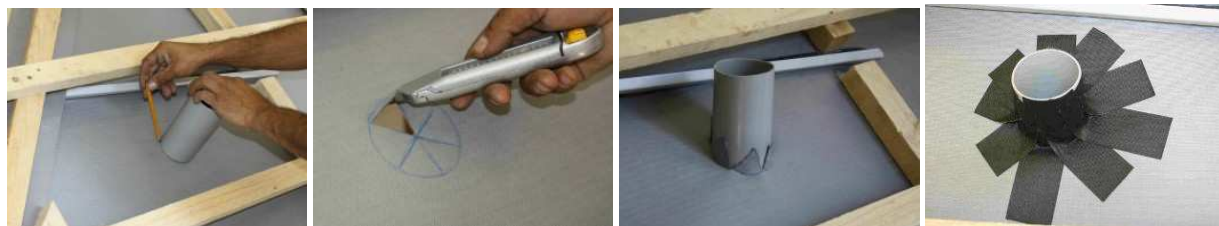

e) STŘEŠNÍ OKNO (pro napojení je nutno použít vysoce difúzní membránu)

Podstřešní doplňková hydroizolace (membrána JUTADACH) musí být vždy vytažena kolem celého okna až k horní drážce rámu. Nad oknem musí být umístěn drenážní žlábek ve sklonu. Střešní okno je osazeno na pomocných kontralatích, obdélníkový otvor v membráně je vyříznut podle rámu okna.

Varianta 1) Napojení podstřešní DHV ke střešnímu oknu začínáme přichycením spodního přídatného pásu z kontaktní membrány JUTADACH k oknu, přes spodní přídatný pás umístíme lať pro uchycení střešní krytiny, pokračujeme přichycením bočních přídatných pásů z kontaktní membrány



Obr. Varianta 1

JUTADACH. Přeběžnou lať pro kotvení střešní krytiny. Napojení podstřešní DHV ke střešnímu oknu dokončíme přichycením horního pásu z kontaktní membrány JUTADACH

Varianta 2) Napojení podstřešní DHV ke střešnímu oknu provedeme pomocí límce z kontaktní vysoce difúzní membrány, který dodává výrobce stř. oken (např. Fenestra)



Obr. Varianta 2

VELUX – Instalování podstřešní pojistné hydroizolace – Napojení PHI ke střešnímu oknu

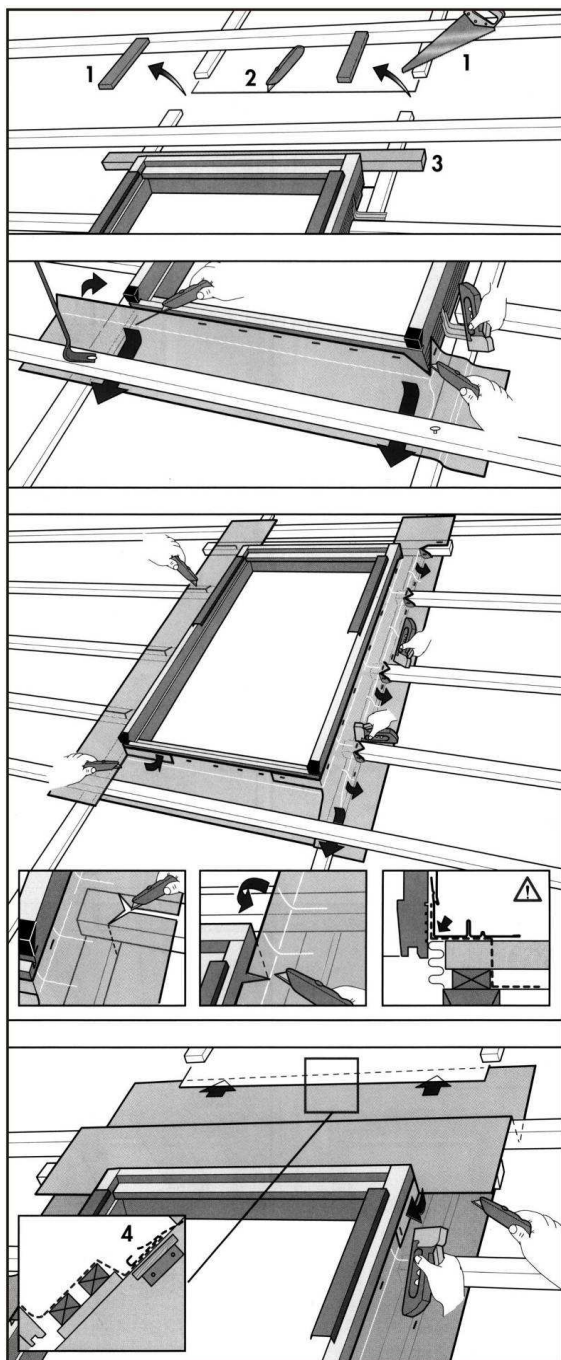

Podstřešní fólie musí být vždy vytažena kolem celého okna až k horní drážce na rámu.

Umístění drenážního žlábků ve sklonu nad oknem. Vyřízněte lať nad oknem (1). Podstřešní fólii nařízněte dle obr. (2). Pro podporu lemování umístěte nad oknem pomocnou montážní lať (3). Upevněte podstřešní fólii. Fólii při upevnění povytáhněte v rozích rámu směrem nahoru. Překrytí fólie musí být provedeno dle návodu, min. 200 mm

Ujistěte se, že na rámu okna je dostatek místa pro montáž bočních dílů lemování. Provéřte podpěru drenážního žlábků (4).

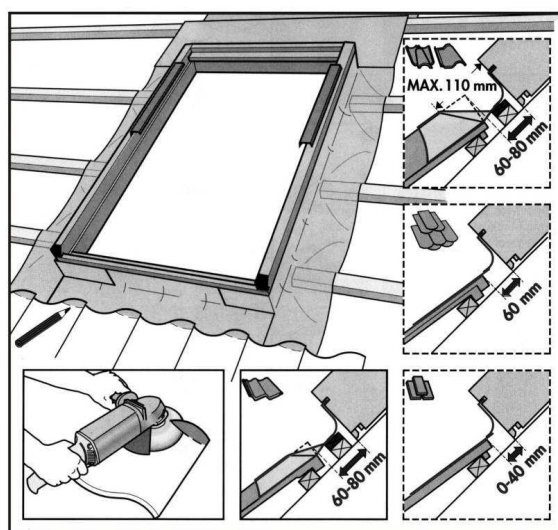
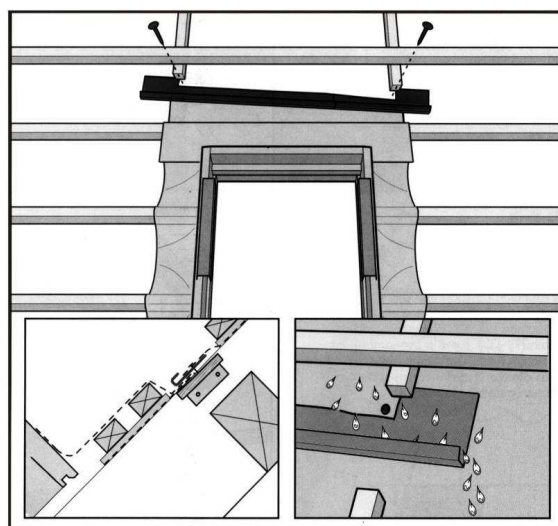
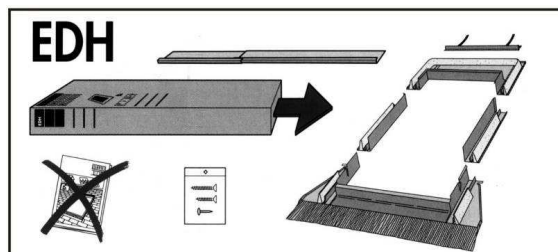

Balení obsahuje všechny části lemování včetně spojovacího materiálu.

Dokončete úpravy střešní konstrukce a osadte odvodňovací žlábek nad oknem.

Tento žlábek musí být vsunut pod střešní fólii ve sklonu s přesahem mimo rám okna.

Věnujte pozornost vzdálenosti mezi spodní hranou rámu okna a střešní krytinou. Řada střešních tašek (šablon) musí být neporušena (bez zkrácení tašek), aby bylo zaručeno dokonalé vodotěsné zabudování okna. Vrcholky hluboce profilovaných tašek musí být seříznuty, pokud je to nutné - viz instrukce.

FENESTRA – Napojení PHI ke střešnímu oknu

Výrobce střešních oken FENESTRA doporučuje napojit podstřešní fólii ke střešnímu oknu 2 způsoby:

- 1) metodou přídavných pásů (Obr. 1-5)
- 2) pomocí límce PDM



www.fenestra.cz

info linka: 603 143 200

e-mail: fenestra@fenestra.cz

Obr. Varianta 1

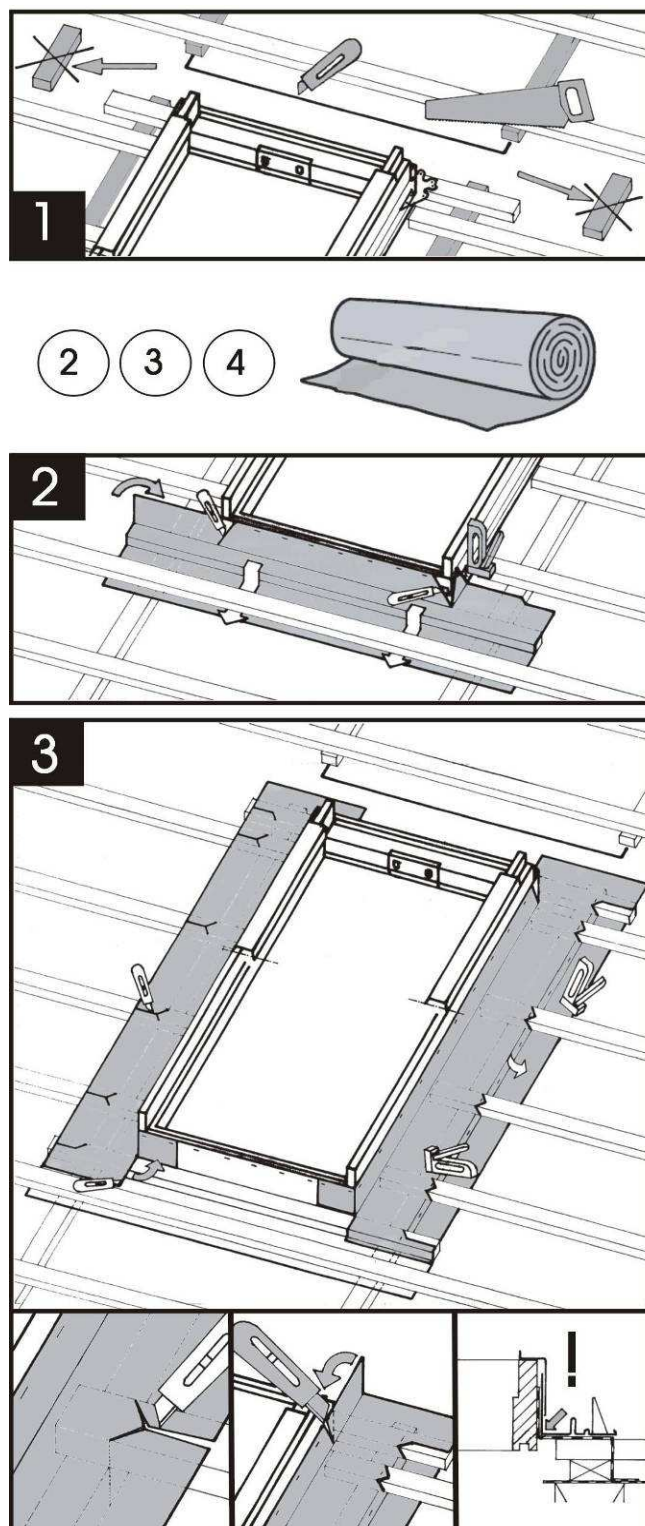

Obr. Varianta 2

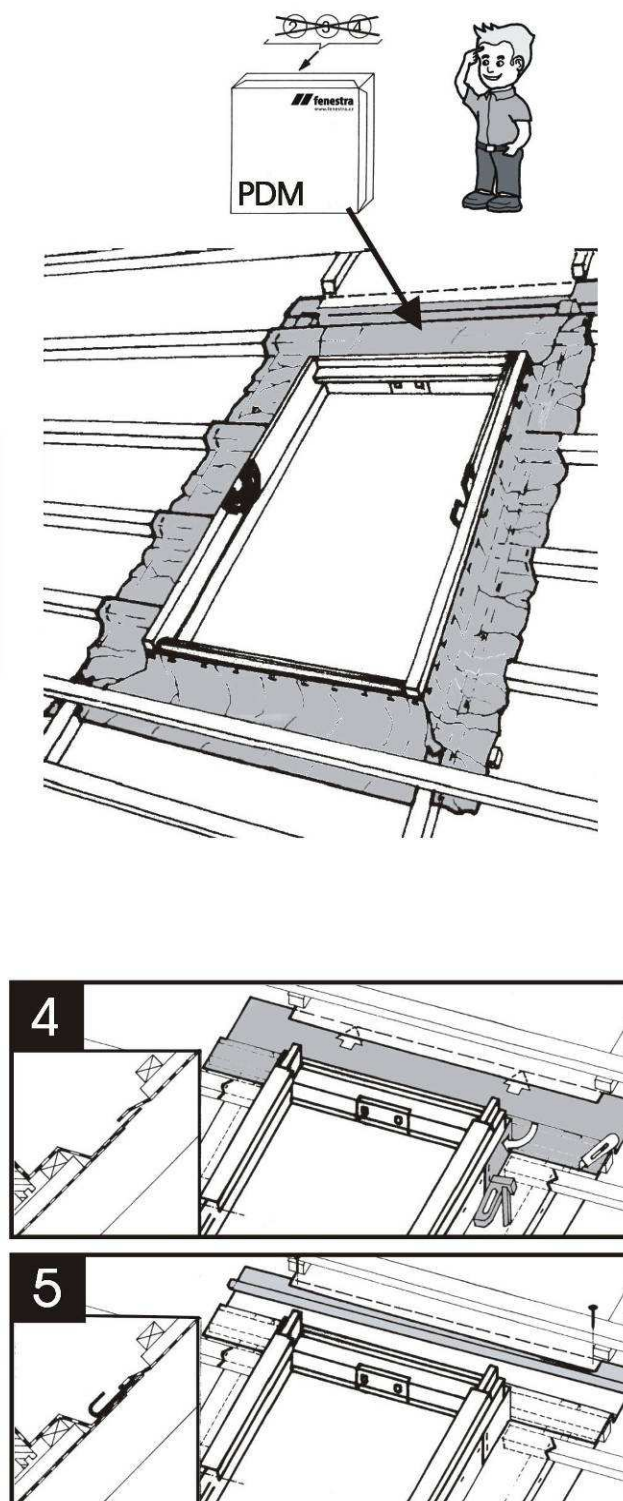

SUNIZER – Příklad osazení světlovodu pro šikmou střechu

SUNIZER™

WWW.SUNIZER.CZ

VZOR OSAZENÍ TUBUSOVÉHO SVĚTLÍKU SUNIZER Ø530 mm PRO ŠIKMOU NEZATEPLENOU STŘECHU

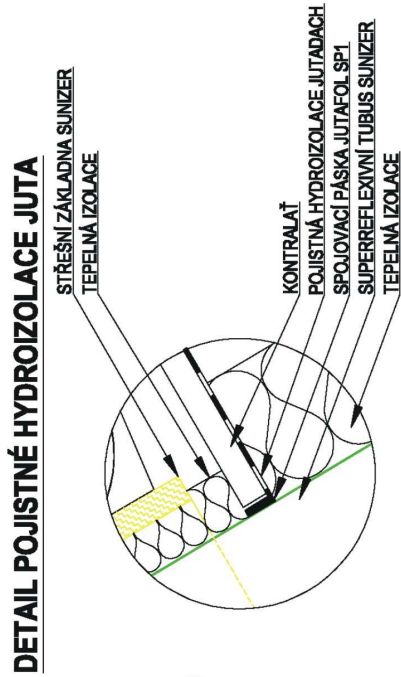

DETAIL UPEVNĚNÍ DIFUZÉRU VE STROPNÍ KONSTRUKCI

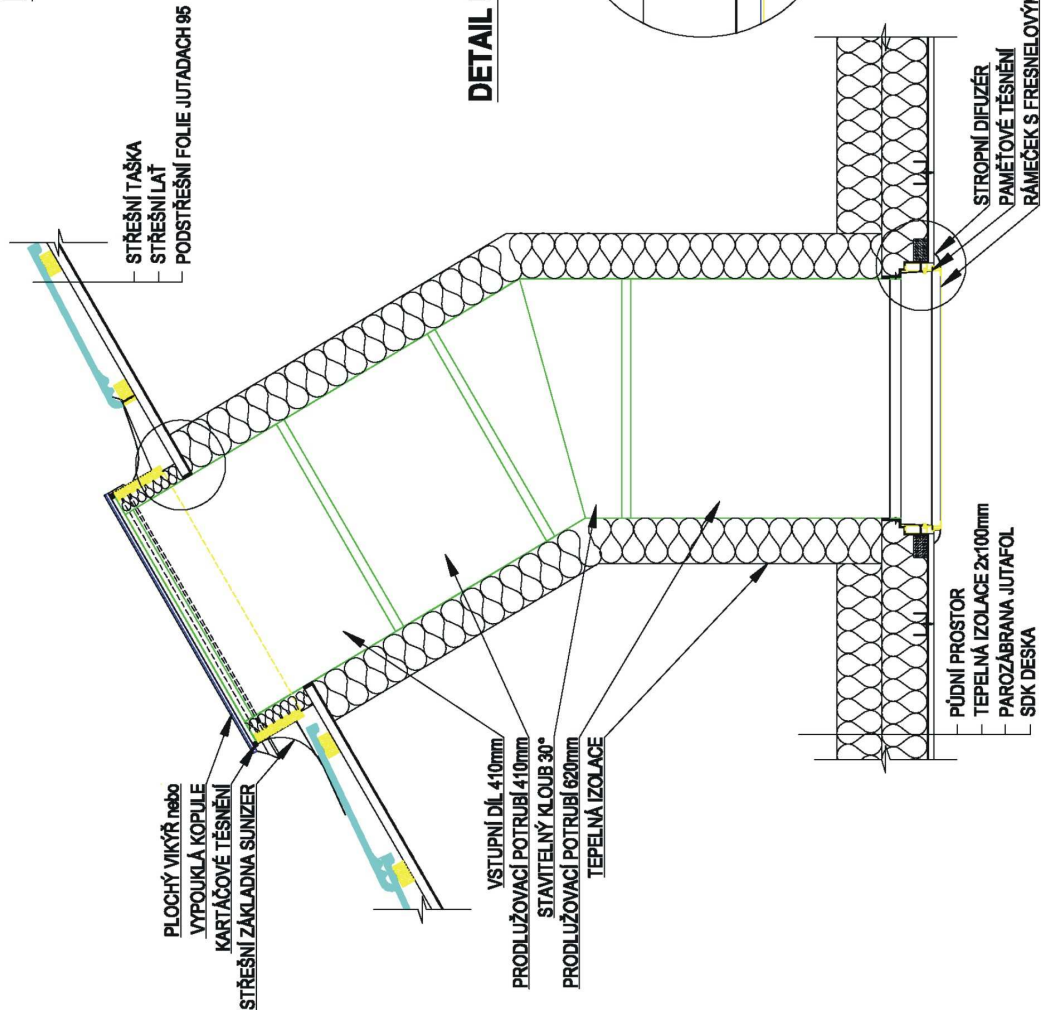
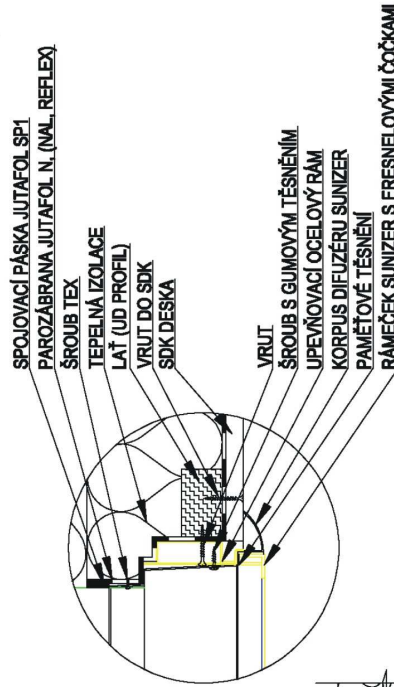

WWW.JUTA.CZ

JUTA

1.1.7. Nutnost spojování podstřešních materiálů

SLEPOVÁNÍ PŘESAŮ - Z hlediska běžné aplikace - do třídy těsnosti DHV 2A - a zajištění správné vodotěsnosti všech typů kontaktních podstřešních difúzních membrán JUTADACH, doporučujeme jejich spojování páskami JUTADACH SP 38, nebo použít verzi JUTADACH ... AP s již aplikovanou spojovací páskou, a to v těchto případech:

- pokud je sklon střechy menší než 22°
- pokud pojistná hydroizolační membrána JUTADACH má splňovat funkci větrozábrany
- pokud délka střešní plochy ve směru sklonu je větší jak 10 m, v horských oblastech a nechráněných polohách s intenzivními větry.

TĚSNĚNÍ KONTRALATÍ - Použití pásky JUTADACH TPK SUPER, JUTAFOL TPK či hmoty JUTADACH THK doporučujeme:

- pro sklon střechy menší než 22°
- pro vytěsnění detailu mezi membránou a kontralatí
- vždy u kontralatě v úžlabí (pokud PHI prochází pod kontralatí)
- v případech, kdy vlivem objemově nestálé tepelné izolace dojde k vyduť membrány směrem ke krytině

Při potřebě vytvořit vyšší třídy těsnosti, tj. DHV 2C, je nezbytné spojování páskami JUTADACH SP 38, nebo použít verzi JUTADACH ... AP nebo JUTATOP 2AP, tj. s již aplikovanou spojovací páskou, a podtěsnění kontralatí páskou JUTADACH TPK SUPER nebo hmotou JUTADACH THK u každého sklonu střechy.

Viz Tab. 3 Stupně a třídy těsnosti doplňkové hydroizolace, Str. 30.

1.1.8. Reflexní funkce membrány JUTADACH 160 RF

Difúzní membrána JUTADACH 160 RF slouží jako stejně jako ostatní vysoce difúzní membrány JUTADACH jako paropropustná podstřešní doplňková hydroizolace k ochraně podstřešních konstrukcí, tepelných izolací a podstřešních prostor před vlhkostí z deště a sněhu, před prachem a sazí a před nepříznivými účinky větru. Vysoká paropropustnost umožňuje odvětrávání vodních par z vnitřního prostoru objektu.

Díky připojené reflexní vrstvě je membrána JUTADACH 160 RF schopna zabezpečit buď zlepšení tepelné stability interiéru během období působení vysokých venkovních teplot = „**sníží přehřívání podkrovní**“ (při instalaci reflexní vrstvy směrem k exteriéru, ke střešní krytině či fasádnímu obkladu).

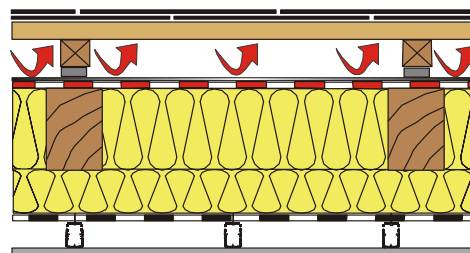

Nebo je schopna zabezpečit snížení úniku tepla konstrukcí = „**sníží náklady na vytápění**“ (se slepenými přesahy páskou Jutadach SP Super nebo Jutadach SP 38, při instalaci reflexní vrstvy směrem k interiéru a současného vytvoření 40 mm vzduchové mezery mezi membránou a tepelnou izolací).

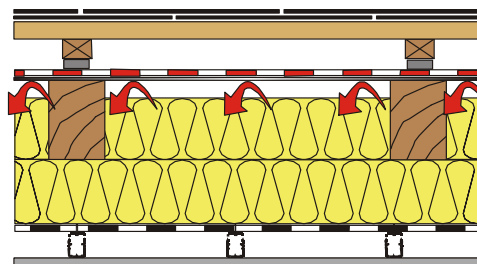

Pro zachování reflexní schopnosti je nutná u reflexní vrstvy sousedící vzduchová mezera o tloušťce 40 mm.
Reflexní účinnost: Emisivita $\epsilon = 0,168$

Tepelný odpor 40 mm vzduchové mezery R_w v kombinaci s aplikací membrány JUTADACH 160 RF:

- a) při vodorovné aplikaci (strop) = 0,36 m².K/W
- b) při šikmé aplikaci (šikmina střechy) = 0,41 m².K/W
- c) při svislé aplikaci (stěna) = 0,48 m².K/W

1.2 Vysoce difúzní membrány (kontaktní) zátěrové JUTATOP (2AP)

1.2.1.1. JUTATOP (2AP)* „NOVINKA“ - pro stupeň a třídu těsnosti DHV 3A, velmi odolná

Plošná hmotnost 270 (g/m ²)	Hodnota Sd 0,02 (m)	Vodotěsnost W1	Reakce na oheň E	Pevnost podélně / příčně 320 / 220 (N/50mm)
Použití:	dvouplášťová bedněná i nebedněná střecha, provětrávaná fasáda bez extrémního zatížení větrem extrémně odolná membrána s prodlouženou UV stabilitou, odolná vůči chemikáliím			
Osová rozteč krokví	max. 1200 mm			
Min. sklon použití	5°			
2 vrstvý materiál:	Vrstva - PES netkaná textilie (pevnost) zátěr - speciální polymer (hydroizolační s vysokou paropropustností)			

1.2.1.2. JUTATOP HTR „NOVINKA“ – vysoce tepelně odolná

Plošná hmotnost 300 (g/m ²)	Hodnota Sd 0,04 (m)	Vodotěsnost W1	Reakce na oheň E	Pevnost podélně / příčně 320 / 220 (N/50mm)
Použití:	dvouplášťová bedněná i nebedněná střecha, provětrávaná fasáda bez extrémního zatížení větrem, dlouhodobě tepelně odolná do +120°C extrémně odolná membrána s prodlouženou UV stabilitou, odolná vůči chemikáliím			
Osová rozteč krokví	max. 1200 mm			
Min. sklon použití	5°			
2 vrstvý materiál:	Vrstva - PES netkaná textilie (pevnost) zátěr - speciální polymer (hydroizolační s vysokou paropropustností)			

1.2.2. Funkce a použití

JUTATOP je dvouvrstvá doplňková hydroizolační membrána zátěrového typu, která je extrémně odolná s prodlouženou UV stabilitou až 9 měsíců a je také odolná vůči chemickým impregnacím. Skládá se ze spodní netkané polyesterové textilie a z vrchního funkčního zátěru.

JUTATOP je vhodný pro použití jako kontaktní nebo nekontaktní podstřešní difúzní membrána v šikmých střešních systémech, a to i s velmi nízkým sklonem, je vhodný pro instalaci v šikmých střešních systémech skládaných pálených, betonových, vláknocementových, keramických a břidlicových krytin. Lze jej použít i na vertikální konstrukce stěn jako větrozábranu. Lze ji použít přímo na plně difúzní bednění nebo na tepelnou izolaci. Lze využít celou výšku krokví pro tepelnou izolaci. Robustní skladba JUTATOPU umožňuje použití na plném bednění. Skladba membrány zajišťuje dobrou vodotěsnost při dešti a to až pro třídu a stupeň těsnosti DHV 3A (sklon střechy až o 10° nižší než bezpečný sklon krytiny), při použití speciálních spojovacích a těsnících komponentů (Jutatop Mastic, Jutadach SP Super, Jutadach TPK Super). JUTATOP odvádí vodní páry z konstrukce ven, vytváří uzavřený systém pro tepelnou izolaci, která je chráněna před deštěm, sněhem, prachem a vlhkostí.

* Verze membrány JUTATOP 2AP je vybavena 2 integrovanými lepicími páskami, které při vzájemném slepení v takovém přesahu vytvoří dokonalý vzduchotěsníci a vodotěsníci spoj. Určené zejména pro stupeň těsnosti DHV 2C a 3A, popř. pro potřebu dokonalé větrotěsnosti.

Verze membrány JUTATOP HTR je membrána s dlouhodobou vysokou teplotní odolností, určená zejména pro skladby střech s aplikovanými fotovoltaickými panely do vrstvy krytiny, popř. pro skladby střechy kde pod krytinou dochází k velkému teplotnímu zatížení.

1.2.3. Montáž

Postup montáže je stejný jako u ostatních membrán JUTADACH (kap. 1.1.5. a kap. 1.1.6.).

Sklon střechy $\geq 22^\circ$ Těsnost max. DHV 2A	Aplikaci lze provést jen s volnými přesahy (min. 12 cm), bednění pod membránou není nutné.
$10^\circ < \text{Sklon střechy} < 22^\circ$ Sklon střechy až o 6° menší než je bezpečný sklon střešní krytiny, těsnost max. DHV 2C	Aplikaci je nutno provést s použitím membrány verze JUTATOP 2AP (membrána s naaplikovanými páskami - 2 pásy proti sobě), těsnění kontralatí provést hmotou JUTADACH THK nebo páskou JUTADACH TPK SUPER, bednění pod membránou není nutné. Sklon střechy nesmí být nižší než 10° .
Sklon střechy až o 10° menší než je bezpečný sklon střešní	Je nutné aplikovat membránu na difúzní (paropropustné) bednění a použít spec. spojovací a těsnící komponenty pro dosažení stupně a třídy těsnosti PHI 3A. Přesahy

krytiny, těsnost max. DHV 3A	(horizontální i vertikální min. 15 cm) slepit lepidlem JUTATOP MASTIC (nebo použít verzi JUTATOP 2AP), délková napojení provádět pod kontralatěmi, těsnění kontralatí provést páskou JUTADACH TPK SUPER. Sklon střechy nesmí být nižší než 5°.
------------------------------	------------------------------------------------------------------------------------------------------------------------------------------------------------------------------------------------------------------------------------------------

Podstřešní membránu připevněte ke konstrukci nekorodujícími hřeby s plochou hlavou nebo sponami mechanické sešíváčky, a to vždy pouze v místě přesahu a nad spojením lepidlem ve spodní vrstvě membrány a zajistěte kontralatěmi.

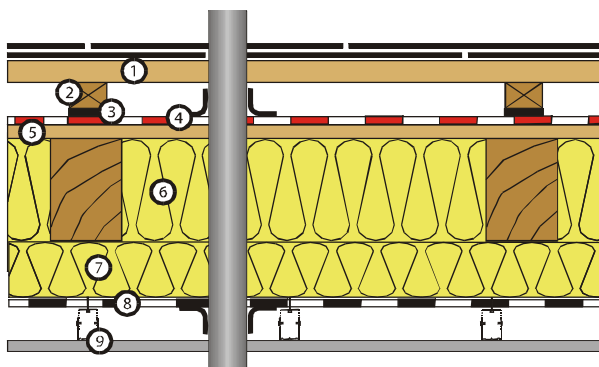

1. latě nebo bednění
2. kontralatě
3. těsnicí páska JUTADACH TPK SUPER
4. podstřešní pojistná membrána zátěrová JUTATOP
+ spojovací lepidlo JUTATOP MASTIC
+ napojovací pásky JUTADACH SP SUPER
5. prkenné bednění – záklop
6. tepelná izolace mezi krokvemi
7. tepelná izolace pod krokvemi
8. parozábrana JUTAFOL REFLEX
+ spojovací pásky JUTAFOL SP1
9. interiérový obklad + rošt

1.3. Fóliové (nekontaktní) DHV

1.3.1. Difúzní fólie JUTAFOL

1.3.1.1. JUTAFOL D 110, D 140

Plošná hmotnost	Hodnota Sd	Vodotěsnost	Reakce na oheň	Pevnost podélně / příčně
110 (g/m ²)	2 (m)	W2	Standard E	250 / 240 (N/50mm)
140 (g/m ²)	2 (m)	W2	Speciál F	280 / 250 (N/50mm)
Použití:	tříplášťová nebedněná větraná střecha (ventilační mezera nad i pod fólií), bez dotyku s bedněním či s tepelnou izolací			
Osová rozteč krokví	max. 1200 mm			
Min. sklon použití	17° (12° po konzultaci s technikem)			
3 vrstvý materiál:	2 vnější vrstvy – oboustranná PE laminace mikroperforovaná (hydroizolační s paropropustností) vnitřní vrstva – armovací PE mřížka (pevnost)			
Varianta STANDARD SPECIAL	Reakce na oheň F (10 cm od kraje červený značící pásek) Reakce na oheň E (10 cm od kraje zelený značící pásek)			

1.3.1.2. JUTAFOL DTB 150

Plošná hmotnost	Hodnota Sd	Vodotěsnost	Reakce na oheň	Pevnost podélně / příčně
150 (g/m ²)	5 (m)	W1	E	320 / 370 (N/50mm)
Použití:	tříplášťová nebedněná (ventilační mezera nad i pod fólií) i bedněná větraná střecha (ventilační mezera nad fólií a pod bedněním), netrpí stanovým efektem			
Osová rozteč krokví	max. 1200 mm (u nebedněných střech)			
Min. sklon použití	17° (15° po konzultaci s technikem)			
4 vrstvý materiál:	2 speciální vrstvy – (hydroizolační s paropropustností) spodní vrstva – netkaná textilie (ochranná vrstva proti mech. poškození, částečná absorpce při zvýšené vlhkosti na vnitřní straně) vnitřní vrstva – armovací PE mřížka (pevnost)			

1.3.2. Antikondenzační fólie (nekontaktní) JUTACON

1.3.2.1. JUTACON – antikondenzační, paronepropustná pro velkoplošné profilované krytiny

Plošná hmotnost	Hodnota Sd	Vodotěsnost	Reakce na oheň	Pevnost podélně / příčně
140 (g/m ²)	50 (m)	W1	F	400 / 400 (N/50mm)
Použití:	tříplášťová nebedněná větraná střecha (ventilační mezera nad i pod fólií), absorpční vrstva zamezuje odkapávání zkondenzované vodní páry, po uplynutí kondenzačních podmínek se tato vlhkost odvětrává do ventilační mezery pod fólií			
Osová rozteč krokví	max. 1400 mm			
Min. sklon použití	12° (nižší sklon po konzultaci s technikem)			
4 vrstvý materiál:	2 vrstvy – oboustranná PP laminace (hydroizolační, paronepropustná) vnitřní vrstva – armovací PP tkanina (pevnost) spodní vrstva – absorpční netkaná textilie			

Baleno v rolích 1,5 x 50m, role balena do PE obalu.

Podrobná tabulka technických dat pro podstřešní fólie je na straně 24 a 25.

1.3.3. Funkce fólií JUTAFOL / JUTACON

Difúzní fólie **JUTAFOL** slouží jako paropropustná doplňková hydroizolace, absorpční fólie **JUTACON** slouží jako antikondenzační podstřešní doplňková hydroizolace k ochraně podstřešních konstrukcí, tepelných izolací a podstřešních prostor před vlhkostí z deště a sněhu, před prachem a sazí a před nepříznivými účinky větru. Fólie JUTAFOL D spolu s ventilačními mezerami pod fólií umožňují odvětrávání vodních par z vnitřního prostoru objektu.

Fólie **JUTAFOL D / JUTACON** je určena pouze pro větrané nebedněné šikmé střešní systémy a slouží jako náhrada plného podbití s hydroizolační vrstvou. Vzhledem k vysokým nákladům na podbití lze montáží této fólie ušetřit pracovní čas, materiál i finance.

Podstřešní fólii **JUTAFOL DTB 150** lze použít pro větrané šikmé střešní systémy a zejména pro větrané bedněné šikmé střešní konstrukce. Fólie netrpí stanovým efektem.

Fóliové doplňkové hydroizolace lze použít jako hydroizolaci při použití nekontaktního zatepleného fasádního systému s větraným skládaným obvodovým pláštěm. Ale takto provedená hydroizolační vrstva nefunguje jako větrozábrana. (Obr. 17)

U všech těchto fólií nelze využít celou výšku krokvi pro tepelnou izolaci – vždy je nutná spodní ventilační mezera.

Vhodně zvolené rozměry 1,5 x 50 m a hmotnost role maximálně ulehčují manipulaci. Proti znečištění je celá role zabalena do PE fólie.

Fólie je nutné skladovat v prostoru bez přístupu UV záření, díky vstupní surovině mají velice dlouhou trvanlivost a nepodléhají hnilobě, plísním, jsou zdravotně nezávadné a plně recyklovatelné.

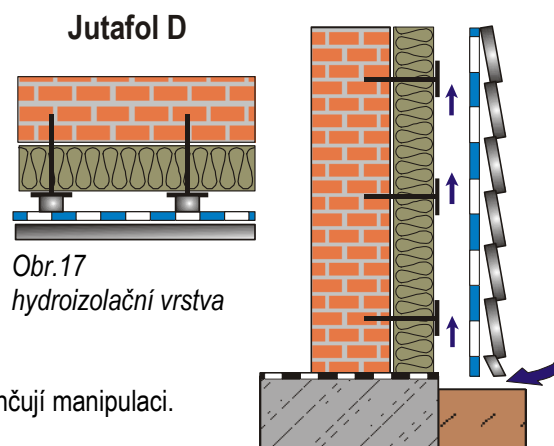

Obr.17
hydroizolační vrstva

1.3.4. Použití JUTAFOL /JUTACON

JUTAFOL D lze použít jako nekontaktní podstřešní fólii pro všechny větrané šikmé střešní systémy, zejména pro krytiny skládané betonové (Bramac, KM Beta, KB Blok, Besk, Filko aj.), pálené (Tondach, Creaton, Koramic aj.), keramické, vláknocementové (Cembrit CZ, Eternit aj.), břidlicové a další materiály. Vzhledem k požadavkům současných norem doporučujeme používat samozhášivé typy fólií JUTAFOL D s označením Speciál. Tyto typy fólií mají sníženou hořlavost, neboť obsahují samozhášecí činidlo (odpovídá EN 13501-1, tř. E). Toto provedení tzv. "tlumící oheň" při požáru nešíří oheň, neodkapávají hořící kapičky, které způsobují vznik dalších ložisek požáru.

JUTAFOL DTB 150 doporučujeme zejména pro krytiny skládané, tj. pálené (Tondach, Creaton apod.), betonové (Bramac, KM Beta, KB - Blok, Filko, Mabet apod.), vláknocementové (Cembrit CZ, Eternit apod.) a břidlicové. Při dodržení zvláštních pokynů (větší ventilační mezera pod bedněním) jej lze použít i pro tzv. asfaltové šindele a další typy krytin. JUTAFOL DTB 150 je vhodný pro aplikaci přímo na podbití nebo jiný podklad zakrývající tepelnou izolaci nebo nosnou konstrukci šikmých střešních systémů. Materiál lze použít stejným způsobem jako fólie Jutafol D nebo Jutacon, nesmí se však použít do nevětraných střech, kde se fólie spodní stranou dotýká tepelných izolací. Vždy je nutné pod fólií či bedněním (na kterém fólie leží), vytvořit ventilační vzduchovou mezera.

Fólie **JUTACON** má vysokou. Vzhledem k vysoké pevnosti unese fólie během zimního období i vrstvu sněhu a případně dokáže přenést i váhu montážníka. Fólie je paronepropustná - snižuje možnost kondenzace vodních par na aplikované střešní krytině. Fólii lze použít pro všechny větrané šikmé střešní systémy (zejména pro „studené“ střechy), např. pro betonové, pálené, keramické a břidlicové střešní krytiny, ale doporučujeme ji zejména pro velkoplošné profilované krytiny typu Lindab, Mera, Ruukki, ROVA, Satjam, SteelTile, EZA NOVA, Gasell Profil, Robs, Metro Bond, Plegel, Bituwel, Guttanit, obdobné výrobky od fy Onduline, krytiny typu trapézových plechů.

Na fólie nesmí dopadat UV záření procházející prosvětlovací taškou, vikýřem, arkýřem apod., a to ani na fólie instalované na okolních a protilehlých stranách střechy. Další dispozice - viz tabulky č.1, 2, 3, 5, 6, 7, str. 26-33.

1.3.5. Montáž JUTAFOL / JUTACON - obecně

Fólie **JUTAFOL D / JUTACON** se aplikují horizontálně přímo na krokve, vazníky či jinou nosnou konstrukci. Fólie se nesmí aplikovat přímo na bednění nebo jiný podklad, ani přímo na tepelnou izolaci. V případě montáže např. na rekonstruovanou střechu s bedněním nebo jiným podkladem se situace řeší vložením spádových latí o rozměru cca 4x5 cm mezi fólii a podklad ve vzdálenosti maximálně 1,2 m / 1,4 m od sebe.

Fólie **JUTAFOL D** se nesmí stranově otočit. Pokládá se potíštěnou stranou směrem ke střešní krytině (exteriéru).

V případě obrácení fólie se její hydroizolační schopnost i paropropustnost snižuje. Pokud dojde k dotyku fólie s podkladem, ztrácí fólie hydroizolační schopnost, která je založena zejména na povrchovém napětí, tzv. stanovém efektu.

Fólie **JUTACON** se aplikuje absorpční netkanou textilií směrem do vnitřního prostoru.

Fólie **JUTAFOL DTB** se aplikuje horizontálně přímo na krokve, vazníky či jinou nosnou konstrukci, jejíž vzdálenost nesmí být větší než 1,4 m. Při aplikaci na bednění je nutné pod bedněním vytvořit funkční ventilační mezera. Není vhodné po fólii na bednění chodit. V případě, že jen u přesahu střechy směrem k okapu je fólie podložena bedněním (ostatní plocha fólie leží přímo na krokvích), nesmí vznikat „schoď“ (rozdílná výšková úroveň) mezi plochou fólie na krokvích a plochou membrány na bednění u přesahu střechy. To se řeší buď zapuštěným bedněním do krokvi nebo navýšením plochy krokve.

Jutafol DTB aplikujeme vždy stranou netkané textilie směrem do vnitřního prostoru objektu.

Pokládka začíná u okapu a postupuje směrem k hřebeni. Horizontální i vertikální překrytí je podle sklonu střechy rozdílné viz tabulka na str. 20. Délková napojení se provádějí nad krokvy, pod kontratatěmi.

Role jsou pro snadnou aplikaci odpovídajícím způsobem připraveny – stačí fólii na střeše jen rozvinout.

Fólie se připevňuje nekorodujícími hřeby s plochou hlavou nebo sponami mechanické sešivačky (u bedněné střechy vždy pouze v přesahu, nikdy NE v ploše). Fólie se dále zajišťují kontratatěmi, které vymezují výšku horní ventilační mezery, a jsou max. 1,2 m u fólie JUTAFOL D (u fólie JUTACON / JUTAFOL DTB 1,4 m) vzdálené od sebe.

Při montáži jednotlivých pásů nesmí dojít k jejich přepnutí či šikmému napnutí tak, že by na materiálu vznikly „vlnky“.

V dolní části střechy u okapu je vhodné hranu fólie kombinovat s okapničkou.

Střešní krytina musí obsahovat ventilační prvky dostatečné kapacity dle pokynů výrobce krytiny. Dle platných norem musí být umožněna dostatečná cirkulace vzduchu pod krytinou i pod fólií – zajištěny funkční ventilační mezery. Všechny otvory pro vstup i výstup vzduchu musí být zabezpečeny proti vnikání živočichů. Připevnění fólie ve spodní části střechy i u hřebene či nároží musí umožnit proudění ventilačního vzduchu. Dimenze ventilačních mezer viz. Tabulka 7, str. 35.

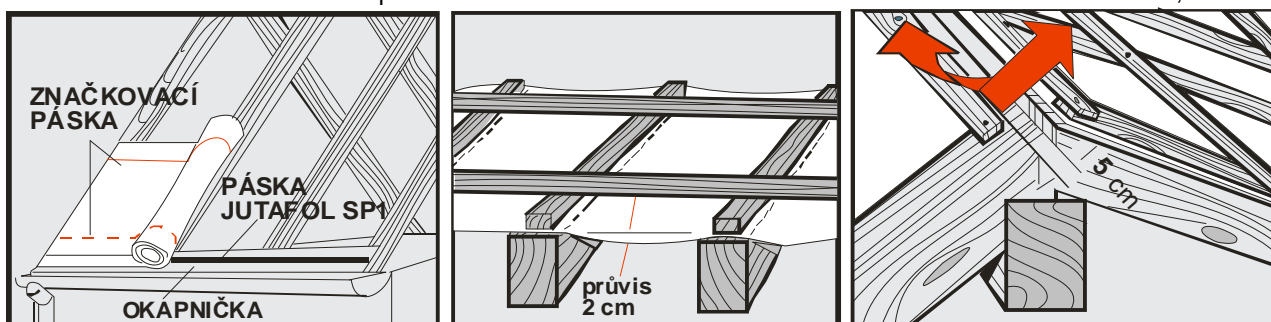

V případě použití chemické impregnace na dřevo (popř. dalších chemikálií), tyto chemikálie mohou ovlivnit vlastnosti některých fólií či membrán. V tomto případě kontaktujte výrobce.

Zakrytí fólie střešní krytinou (u stěny obvodovým pláštěm, u přesahu podbitím) doporučujeme provést co nejdříve.

1.3.5.1. Hlavní montážní detaily fóliových DHV

Spojení fólie s okapničkou doporučujeme provést páskou JUTAFOL SP 1.

PROSTUPY

V případě předmětů procházejících střešní konstrukcí (antény, ventil. potrubí aj.), je nutné fólii rozříznout a připevnit k nejbližší spodní a horní střešní latě, nebo vyříznout otvor a napojení na pronikající předmět provést pomocí oboustranně lepicí butylkaučukové pásky JUTAFOL SP 1 nebo pásky JUTADACH SP SUPER, zajistit vyspádování a důsledně připevnit fólii kontratatěmi v nejbližším okolí.

ODVĚTRÁNÍ

Odvětrání ve vrchní části střechy lze provést použitím ventilačního paropropustného pásu v hřebeni (- viz obr. 6) nebo jej řešit ventilačními prvky v krytině (větrací tašky, větrací hlavice apod., popř. v extrémních podmínkách ventilační turbíny např. Lomanco) v blízkosti hřebene či nároží. Odvětrání je nutné provést v každém pásu mezi kontratatěmi a výstupovou mezeru ve fólii překrýt pruhem fólie (- viz obr. 23).

Pod hřebenem střechy mezi zateplenou konstrukcí a fólií je nutné v hřebeni po celé délce fólii proříznout mezera 5 cm (u JUTACONU 10 cm).

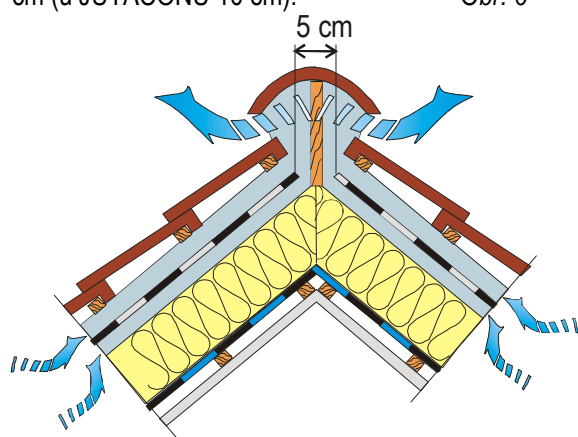

Obr. 6

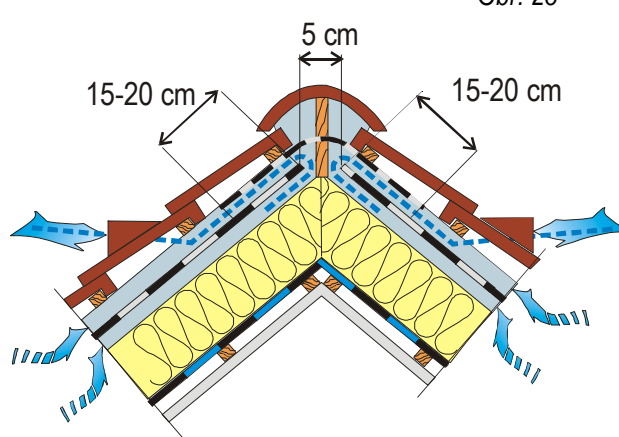

Obr. 23

NÁROŽÍ

Pokud fólie končí v nároží, je nutné zajistit výstup ventilace u všech nároží pomocí přidavných kontratí umístěných cca 1-2 cm od kraje nárožní krokve. Fólie bude napojena na tyto přidavné kontraty (souběžné s nárožní krokvi a umístěné v úrovni běžných kontratí) (viz obr. 18).

ÚŽLABÍ

Pokud fólie končí v úžlabí, je nutné zajistit vstup ventilace v úžlabí tak, že ve vzdálenosti cca 2 cm od obou stran úžlabní krokve budou umístěny přidavné kontraty (v úrovni běžných kontratí, ale souběžné s úžlabní krokvi). Fólie se napojí na vrchní stranu těchto přidavných kontratí. Běžné kontraty je nutné upravit tak, aby bylo možné souběžné kontraty instalovat a zároveň, aby mezi přidavnou a běžnou kontratí zůstal prostor alespoň 5 cm pro odvod vody stékající po fólii. Prostor pod plechovým úžlabím je nutné vodotěsně upravit, např. pomocí fólie JUTAFOL DTB či asfaltového pásu.

kce

V případě vynechání kontratí (ventilační mezery nad fólií) nebude umožněno dostatečné odvětrání vodních par, které projdou přes fólii z vnitřního prostoru objektu. U střešních krytin s přísadou cementu může dojít k výkvětu (poškození vzhledu).

STŘEŠNÍ OKNO

Zabudováním střešního okna dojde k přerušení ventilačního toku v mezeře pod fólií. Tento problém lze řešit zpracováním detailu podle schématu (viz obr. 18a).

Detail fólie JUTAFOL DTB u stř. okna je obdobný, ventilace však bude v prostoru mezi bedněním a tepelnou izolací.

Napojení na rám okna se provádí vždy pomocí vysoce difúzní membrány (Jutadach, Jutatop) !!! Napojení membrán na rám střešního okna je pak nutné řešit podle pokynů výrobce použitého střešního okna, protože různí výrobci střešních oken uvádějí rozdílná řešení. Jako příklady uvádíme v přílohách napojení podstřešní fólie k oknu firmy VELUX, PRIMA FENESTRA.

NÍZKÁ VÝŠKA KROKVÍ

V případě nízké výšky krokví (např. 14 cm) zdnlivě není prostor pro vytvoření mezery mezi fólií a tepelnými izolacemi a navíc se zapomíná na vysokou tepelnou vodivost krokví. Tyto dva problémy lze řešit tak, že první část tepelných izolací (cca 12 cm) se instaluje mezi krokve a druhá část tepelných izolací (cca 8-10 cm) se instaluje napříč pod krokve mezi příčné latě, popř. krokve nástavce, viz. obr. 9. Tento způsob vyřeší nejen problém s vytvořením mezery pod fólií, ale také přeruší tepelné mosty krokví.

V případě montáže fólie v kombinaci s krytinou typu tzv. asfaltových šindelů je aplikace shodná, avšak místo střešních latí se použije plné bednění s vyrovnávací textilií.

Obr. 18 - Nároží - tříplášťová konstrukce

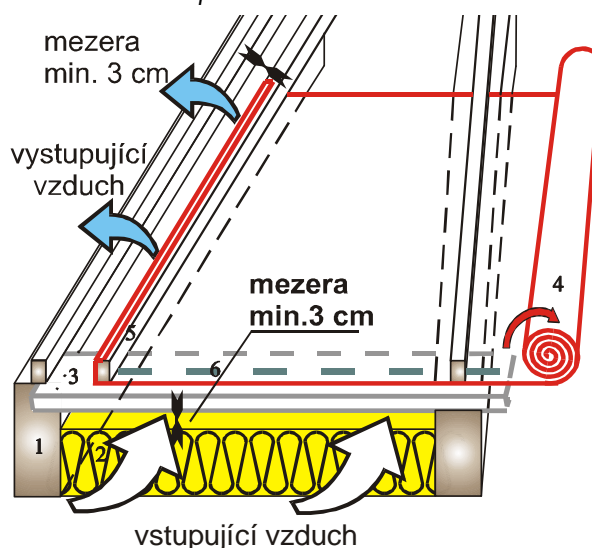

Obr. 18a - Střešní okno - tříplášťová

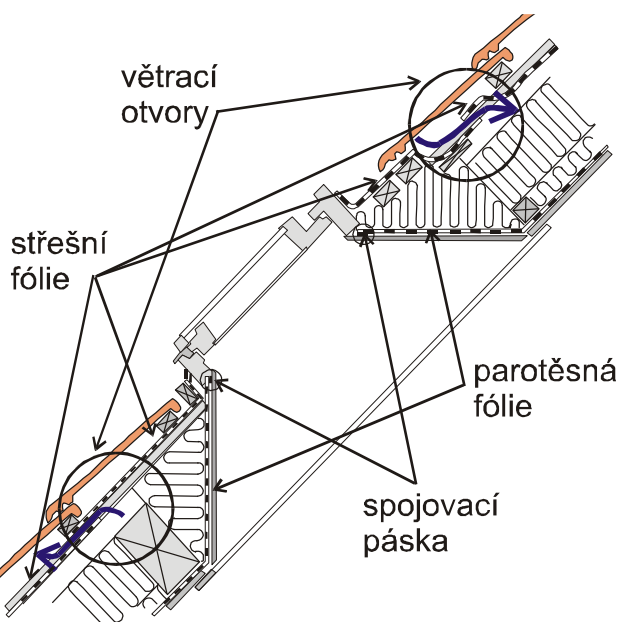

Obr. 9

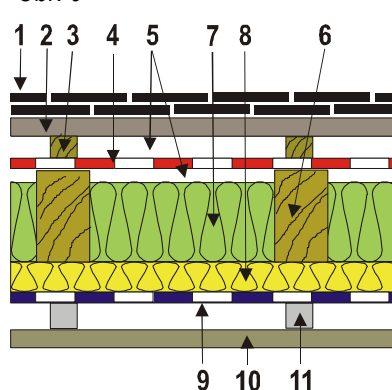

- 1 -střešní krytina
- 2 -lat'
- 3 -kontratař
- 4 -PHI
- 5 -ventilační mezera
- 6 -krokve
- 7 - tepelná izolace 1.část
- 8 - tepelná izolace 2.část
- 9 -parozábrana
- 10-SDK podhled
- 11-rošt pro podhled

1.3.5.2. Doporučené překrytí pásů fólií

JUTAFOL D

Sklon střechy	Doporučený přesah pásů - napojení		Ventilační mezera	
	Horizontální	Vertikální	POD fólií	NAD fólií
(15°) 17° - 25°	20 cm	10 cm	6 cm	6 cm
25° - 45°	15 cm		4 cm	5 cm
> 45°	10 cm		3 cm	

Je nutné zajistit vstup vzduchu pod i nad fólií u okapu a v oblasti hřebene vytvořit min. mezeru pro odvětrání spodní ventilační mezery 5 cm. (Obr. 6, 23 str. 17)

JUTAFOL DTB

Sklon střechy	Doporučený přesah pásů - napojení		Ventilační mezera	
	Horizontální	Vertikální	POD fólií / bedněním	NAD fólií
(15°) 17° - 25°	10 cm	10 cm	6 cm	6 cm
25° - 45°			4 cm	5 cm
> 45°			3 cm	

Je nutné zajistit vstup vzduchu pod bednění u okapu a v oblasti hřebene vytvořit min. mezeru pro odvětrání spodní ventilační mezery 5 cm. (Obr. 6, 23 str. 17)

JUTACON

Sklon střechy	Doporučený přesah pásů - napojení			Ventilační mezera		Sklon střechy
	Horizontální	Vertikální		POD fólií	NAD fólií	
		Částečné upevnění	Plné upevnění			
12° - 14°	22,5 cm	15 cm	10 cm	6 cm	6 cm	12° - 25°
15° - 30°	15 cm	12 cm		5 cm	5 cm	25° - 45°
> 31°	12 cm	10 cm		5 cm	5 cm	45° <

Je nutné zajistit vstup vzduchu pod i nad fólií u okapu a v oblasti hřebene vytvořit min. mezeru pro odvětrání spodní ventilační mezery 10 cm. (Obr. 6, 23 str. 18)

1.3.5.3. Spojování a těsnění fóliových DHV

Pro zajištění kvalitní těsnosti celé plochy pojistné hydroizolační vrstvy doporučujeme spojování v přesahu jednotlivých pásů páskami JUTAFOL SP 1 vždy pokud je sklon menší než 22°.

Těsnění kontratát páskou JUTAFOL TPK doporučujeme:

- vždy pro sklon střechy menší než 22°
- pro vytěsnění detailu mezi fólií a kontratátí
- vždy u kontratátě v úžlabí (pokud je PHI vedena pod kontratátí)

Při potřebě vytvořit DHV třídy těsnosti 2C (je možné jen u fólie Jutafol DTB 150), je nezbytné spojování přesahů páskami JUTAFOL SP 1 a podtěsnění kontratátí páskou JUTAFOL TPK i u vyšších sklonů střechy.

1.4. Opravy podstřešní doplňkové hydroizolace

U všech typů fólií a membrán JUTA a.s. platí následující zásady:

Pro níže uvedené opravy se mohou použít i jiné pásky, které však mají podobné vlastnosti jako pásky JUTA a.s. V žádném případě se nesmí aplikovat odlišné typy pásek, zejména pásky či tmely na bázi silikonu, epoxidu, bitumenu či běžného akrylátu. Tyto materiály nejsou dlouhodobě funkční a po určité době by došlo k poškození spojeného detailu a netěsnosti pojistné hydroizolační vrstvy. V případě použití jiných pásek než jsou pásky firmy JUTA a.s. doporučujeme písemnou konzultaci s výrobcem opravované doplňkové hydroizolace.

V případě nesprávného provedení spoje nebo opravy, výběru nesprávného tmelu nebo lepicí pásky, JUTA a.s. neuzná toto jako správnou aplikaci pojistné hydroizolace a nenese odpovědnost za možné škody. Výběr nesprávného typu pásky nebo tmelu má zpravidla za následek: špatnou mrazovou a tepelnou odolnost, chemické rozleptávání pojistné hydroizolace, velice krátkou životnost spoje, špatnou vodotěsnost, malou tažnost nebo nedostatečnou pevnost spoje, apod.

Pásku JUTADACH SP 38 lze nahradit páskou JUTADACH SP SUPER, ale tyto jednostranně samolepicí pásky se aplikují vždy z exteriérové strany spojované membrány.

1.4.1. otvor do velikosti 1x1cm

V případě malého otvoru do velikosti 1 cm (např. díra po hřebíku), lze materiál opravit přelepením otvoru páskou. Toto lze provést jak ze spodní, tak i z horní strany fólie či membrány. Opravy lze provádět při teplotě vyšší než +5°C.

Typ PHI:	JUTAFOL / JUTACON	JUTADACH / JUTADREN	JUTADACH SUPER (PHI 3A)	JUTATOP (PHI 3A)
Typ pásky:	Jutafol SP1	Jutadach SP 38 Jutadach SP SUPER	Jutadach SP SUPER	Jutadach SP SUPER



1.4.2. otvor do velikosti 15x15cm

V případě otvoru většího, avšak do velikosti 15 cm (např. díra po spadlém stavebním materiálu či nástroji, popř. způsobená během manipulace s doplňkovou hydroizolací), je nutné opravu řešit záplatou výhradně z horní (exteriérové) strany doplňkové hydroizolace. Na opravu se použije materiál stejný, jako je opravovaná doplňková hydroizolace. Záplata musí být stejně stranově otočena, jako je opravovaný materiál. Připraví se čtvercová záplata, která je větší než příslušný otvor na každou stranu min. o 5 cm a max. o 10 cm, po obvodu se podlejí páskou, odstraní se krycí prvek pásky a záplata se přelepí přes opravovaný otvor. Záplata se nalepuje přes otvor nakoso, tj. jeden z rohů čtverce záplaty směřuje k hřebeni tak, aby případná stékající voda mohla bez překážky volně stéci dolů. Opravované místo musí být čisté, bez prachu, vody či mastnoty. Pokud je takových otvorů v jednom pásu doplňkové hydroizolace mezi dvěma krovkami více, lze je stejným způsobem opravit, pokud jsou od sebe vzdáleny více než 30 cm. V případě, že jsou otvory blíže, postupujte podle bodu 1.4.3. V případě, že se otvor nachází pod kontralatí, je nutné nejprve kontralati demontovat, otvor se v žádném případě nesmí opravovat přelepením záplaty přes kontralati.

Opravy provádíme při teplotě vyšší než +5°C.

Typ PHI:	JUTAFOL / JUTACON	JUTADACH / JUTADREN	JUTADACH SUPER (DHV 3A)	JUTATOP (DHV 3A)
Typ pásky:	Jutafol SP1	Jutadach SP 38 Jutadach SP SUPER	Jutadach SP SUPER Jutadach MASTIC SUPER	Jutadach SP SUPER Jutatop MASTIC

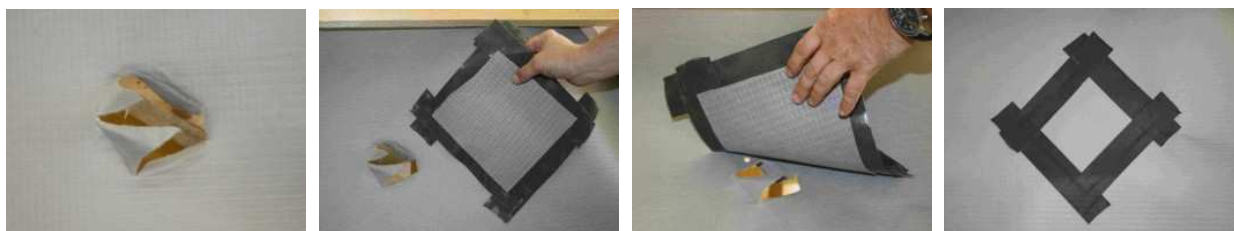

1.4.3. otvor větší než 15x15cm

Velký otvor / poškození o velikosti větší než 15x15 cm opravíme pouze výměnou celého pásu mezi kontratlety, které sousedí s místem poškození. Podsunutím nového pásu pod horní nepoškozený pás a překrytím nižšího nepoškozeného pásu s přesahem min. 10cm.

Pro stupeň a třídu těsnosti (DHV 2A) nový pás zajistíme z boku sponkovačkou ke kontratleti.

Pro stupeň a třídu těsnosti (DHV 2C-3A) nutno nejprve demontovat sousední kontratletě, podsunout nový pás s odpovídajícími a těsněnými přesahy a následně znovu přikotvit a podtěsnit kontratletě.

1.5. Těsnící a spojovací komponenty pro DHV

1.5.1. Páska JUTADACH SP 38



Funkce a specifikace:

Oboustranně samolepicí spojovací páska ze speciálního materiálu bez armatury, páska vyniká výbornými technickými vlastnostmi, zejména vysokou tažností, vodonepropustností, dlouhotrvající elasticitou a netvrdnoucí schopností. Používá se pro vertikální i

horizontální spojení jednotlivých pásů podstřešních difúzních membrán typu JUTADACH, JUTADREN tvořených alespoň z jedné strany netkanou textilií. Speciální složení lepicí vrstvy zabezpečuje větrotěsnost konstrukce a zabraňuje případnému vztláčení vody v přesahu mezi membránami. Nezabezpečuje však spoje proti pronikání tlakové vody. Lepicí složka nenarušuje hydroizolační schopnost membrán. Páska se používá také k vytvoření vyšší třídy těsnosti DHV a ke zlepšení vodotěsnosti doplňkové hydroizolace u nízkých sklonů střech.

Montáž a použití:

Páska je oboustranně lepicí, aplikuje se proto mezi dva pásy podstřešní difúzní membrány, tzn. nepřelepí se přes okraj. Odvíjí a připojuje se ručně přímo z kotouče na kraj aplikované čisté a suché membrány. Potom se běžným způsobem připevní další pás membrány, odstraní se krycí prvek pásky a tlakem ruky se pásy membrány spojí.

Technická data:	
Lepicí síla	200 N/25mm
Dynamické roztržení	50 N/cm ²
Tažnost při přetrhu	1000%
Nepropustnost	0,98 g/cm ²
Absorpce vody	žádná
Toxicita	žádná
Životnost	více jak 15 let
Teplotní odolnost	-30 °C až +100 °C
Teplota aplikace	+5 °C až +40 °C
<i>Nutno chránit před UV zářením</i>	
Rozměry a balení:	
Celková tloušťka	0,2 mm
Délka na roli	50 m
Šířka	38 mm
Skladovatelnost	+5 °C až +25 °C
<i>1 rok při teplotě 20 °C, bez UV záření</i>	
Balení v kartónu	16 rolí (800 bm)

1.5.2. Tmel JUTADACH MASTIC SUPER (DHV 3A)



Funkce a specifikace:

Jednosložkový spojovací tmel pro vytvoření spojů odolných vůči dešti. Určený pro horizontální i vertikální spojování jednotlivých pásů vysoce paropropustných doplňkových hydroizolací, utěsnění v místě hřebíků u kontratletí a napojení pojistné hydroizolace ke stěně, štítu a komínu. Materiál má velmi dobrou přilnavost k doplňkové hydroizolaci, pěnová struktura

vytváří efekt těsnění v okolí hřebíku. Má optimální konzistenci, nestéká při aplikaci. Umožňuje rychlé vytvoření spoje při jednoduché manipulaci.

Montáž a použití:

Tmel JUTADACH MASTIC SUPER naneste na jednu stranu doplňkové hydroizolace nebo přímo na stavební prvek, který musí být suchý a předem zbaven prachu a mastnoty. Spojované části přiložte k sobě a spoje zafixujte, dokud se nevytvoří funkční spoj. Nutnost použití vzniká zejména v případě, že má být vytvořen stupeň a třída těsnosti DHV 3A u membrány JUTADACH SUPER. U běžných membrán JUTADACH

Technická data:	
Základní složka	vlhkostí zesítující polyuretan
Barva	černá
Vlastnosti filmu	viskózně-elastický
Hustota	1,52 g/cm ³
<i>Během skladování roste viskozita.</i>	
Doba vytvoření filmu	cca 7 min
Celkový čas vytvrzení	cca 24 hod
Teplotní odolnost	do +110 °C
Teplota aplikace	> +7 °C
Čištění	čistič JTD Clean
Rozměry a balení:	
Obsah kartuše	310 ml / 470 g
Výdejnost 1 kartuše	25g /m (18 m spoje)
Skladovatelnost	+15 °C až +25 °C
<i>V neporušeném obalu, bez účinku UV záření, na suchém čistém místě. Originál balení skladujte max. 1 rok</i>	
Balení v kartónu	20 tub (360 m spoje)

Ize u nižších stupňů a tříd těsnosti DHV tímto tmelem nahradit i pásku JUTADACH SP 38 nebo Jutadach SUPER (spojení pásů), ale vždy jen v případě, že membrána leží na bedně. Barva lepidla se může změnit, pokud je vystaveno slunečnímu záření, ale pevnost spoje zůstává nezměněna.

1.5.3. Páska JUTADACH SP SUPER (DHV 3A)



Funkce a specifikace:

Jednostranně lepicí páska, velmi dobrá adheze k membráně, k dřevu, k cihlám i k betonu. Používá se pro utěšňování kruhových nebo hranatých průniků (např. trubky) skrz doplňkovou hydroizolaci, popř. pro opravy poškozených míst.

JUTADACH SP SUPER je velmi odolný

proti vlhkosti, je difúzně otevřený, odolný vůči UV záření po dobu 4 měsíců. Nutnost použití vzniká zejména v případě, kdy má být vytvořen stupeň a třída těsnosti DHV 3A u membrány JUTADACH SUPER nebo u zátěrové membrány JUTATOP. U nižších stupňů a tříd těsnosti DHV u aplikací běžných membrán Jutadach lze touto páskou JUTADACH SP SUPER nahradit i pásku JUTADACH SP 38 (pro spojení a opravy pásů membrán JUTADACH) a lze ji použít místo pásy JUTAFOL SP 1 (při napojení na pronikající konstrukce).

Montáž a použití:

Slepované místo musí být suché a zbaveno nečistot, mastnoty, oleje, prachu, tenzidů. Nepoužívejte pro spojení, která jsou namáhána mechanickou silou. Spojení musí být takové, aby se nevytvářely tahové síly v pásce. Pásku řádně přitlačte a vyhladte k povrchu.

Technická data:	
Nosný materiál	PP spunbond s PP povrstvením
Lepicí složka	polyakryl
Pevnost při přetrhu	≥70 N/25mm
Tažnost při přetrhu	50-100 %
Odolnost vůči vlhkosti	trvale odolává
Teplotní odolnost	-30 °C až +80 °C
Teplota aplikace	+5 °C až +40 °C
Rozměry a balení:	
Celková tloušťka	0,62 mm
Délka na roli	25 m
Šířka	50 mm
Skladovatelnost	+5 °C až +25 °C
Balení v kartónu	12 rolí (300 m spoje)

1.5.4. Páska JUTADACH TPK SUPER (DHV 3A)



Funkce a specifikace:

PE Butyl-kaučuková jednostranně lepicí páska tvořena PE měkkým a pružným polyethylenovým filmem, který je povrstven butyl-kaučukovým tmelem. Používá se pro utěšňování kontralatí, zejména v případě, pokud má být vytvořen stupeň a třída těsnosti DHV

3A u membrány JUTADACH SUPER nebo u zátěrové membrány JUTATOP. Touto páskou lze nahradit pásku JUTAFOL TPK, která se používá při nižších stupních a třídách těsnosti DHV.

Montáž a použití:

Páska JUTADACH TPK SUPER se nalepí na podstřešní membránu v místě, kde bude připevněna kontralať, přiloží se kontralať a připevní se. Pásku nanášejte na místa, která jsou suchá, zbavena nečistot, prachu, olejů, tenzidů apod.

Technická data:	
Nosný materiál	PE+ sylikonovaný krycí papír
Barva nosiče	stříbro šedá
Lepicí složka	butyl-kaučuk
Barva lepidivé složky	šedá
Teplotní odolnost	-30 °C až +80 °C
<i>při vyšší teplotě měkne, při nižší je tvrdší</i>	
Teplota aplikace	+5 °C až +40 °C
Rozměry a balení:	
Celková tloušťka	0,9 mm
Délka na roli	15 m
Šířka	50 mm
Skladovatelnost	+5 °C až +25 °C
Balení v kartónu	12 rolí (180 m)

1.5.5. Lepidlo JUTATOP MASTIC (DHV 3A) zátěrové PHI



Funkce a specifikace:

Spojovací jednosložkové lepidlo pro vytvoření spojů odolných vůči dešti a stárnutí. Vytváří pružné spojení, odolné vůči vodě a olejům. Určený pro horizontální i vertikální spojování jednotlivých pásů vysoce paropropustných doplňkových hydroizolací zátěrového typu (JUTATOP), pro utěsnění v místě hřebíků u kontralatí a napojení doplňkové hydroizolace ke stěně, štítu a komínu. Materiál má velmi dobrou přilnavost k doplňkové hydroizolaci. Má optimální konzistenci, nestéká při aplikaci. Umožňuje rychlé vytvoření spoje při jednoduché manipulaci, dodáváno s ručním plastovým aplikátorem.

Technická data:	
Výrobek obsahuje	ethylacetát, toluen, aceton, techn. benzín
Teplotní odolnost	-40°C až +90°C

Teplota aplikace	+10°C až +35°C
------------------	----------------

Montáž a použití:

Lepidlo JUTATOP MASTIC naneste na jednu stranu doplňkové hydroizolace nebo přímo na stavební prvek, který musí být suchý a předem zbaven prachu a mastnoty. Spojované části přiložte k sobě a spoj zafixujte, dokud se nevytvoří funkční spoj. Nutnost použití vzniká zejména v případě, že má být vytvořen stupeň a třída těsnosti DHV 3A u membrány JUTATOP. Barva lepidla se může změnit, pokud je vystaveno slunečnímu záření, ale pevnost spoje zůstává nezměněna. Před použitím promíchat, protřepat.

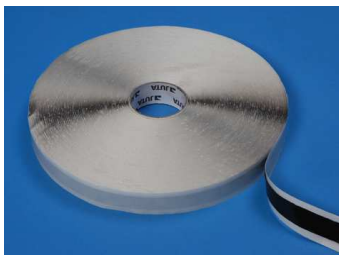
1.5.6. Páska JUTAFOL SP1**Funkce a specifikace:**

Páska JUTAFOL SP 1 je oboustranně samolepící páska z butylkaučuku bez armatury. Páska se používá pro spojování vertikálních i horizontálních překrytí jednotlivých pásů fólií JUTAFOL /JUTACON, k napojování podstřešních fólií všech typů na

pronikající materiály a přiléhající konstrukce. Páskou se provádí i opravy podstřešních fólií (poškození menšího rozměru). Vlastnosti butylkaučuku umožňují dokonalé spojení polyetylenových a jiných materiálů a to i v případě vyšších teplot.

Montáž a použití:

JUTAFOL SP 1 je oboustranně lepící, a proto se aplikuje mezi dva materiály, lze ji použít pro spojení polyetylenových nebo polypropylenových materiálů, popř. těchto materiálů s jiným materiálem (např. kovem, sklem, dřevem aj.) avšak pouze na suché, nedrolivé a odmaštěné povrchy. Nepoužívá se způsobem přelepení přes okraj fólie. Odvíjí a přilepuje se na fólii nebo jiný materiál přímo z kotouče. Po nalepení se odstraní krycí prvek a připojí se další materiál.

1.5.7. Páska JUTAFOL TPK**Funkce a specifikace:**

Jedná se o jednostranně samolepící pásku z impregnované měkké PE pěny. Páska JUTAFOL TPK zabezpečuje vodotěsné utěsnění prostoru mezi kontralatí a použitou podstřešní fólií nebo membránou, a to zejména v případech, kdy vlivem objemově nestálé tepelné

izolace dojde k vydutí podstřešní membrány směrem ke krytině u kontralatí v úžlabí, nebo u nižších sklonů střech - utěsnění prostor mezi kontralatí a DHV. Není použitelná pro těsnost DHV 3A.

Montáž a použití:

Páska se nalepí na aplikovanou podstřešní fólii nebo membránu (suchou a čistou) v místě, kam budou připevněny kontralaty. Ty se mechanicky přikotví do nosné konstrukce střechy. Pásku nanášejte na místa, která jsou suchá, zbavena nečistot, prachu, olejů, tenzidů apod.

Rozměry a balení:	
Obsah kanystru	2 l / 1,7 kg
Výdejnost 1 kanystru	85-113 m spoje (spotřeba 15-20 g/m)
Skladovatelnost	+5 °C až +28 °C
<i>Skladujte v uzavřeném neporušeném obalu na suchém, zastíněném a dobře větratelném místě. Nesmí zmrznout!!</i>	
<i>Skladovatelnost je 6 měsíců od data výroby.</i>	

Technická data:	
Barva	černá
Posuv ve spáře	20%
Tažnost při posuvu 100mm/min.	400%
Dynamická pevnost ve stříhu	14,4 N/cm ²
Síla nutná ke stlačení	5,6 N/cm ²
Hrubá měrná hmotnost	1,06 g/m ²
Prodyšnost pro vodní páry	0,25 g/m ² /den
Životnost	min. 20 let
UV stálost	velmi dobrá
Teplotní odolnost	-40°C až +90°C
Teplota aplikace	+5 °C až +40 °C

Rozměry a balení:	
Celková tloušťka	1 mm
Délka na roli	45 m
Šířka	15 mm
Skladovatelnost	Skladovatelnost při 20°C 1 rok
Balení v kartónu	18 rolí (810 m spoje)

Technická data	
Barva	černá
Měrná hmotnost	35 kg/m ³
Tažnost	180%
Vratná síla k dosažení původní tloušťky	95%
Síla nutná ke stlačení	2,8 N/cm ²
Lepící síla po 24 hod.	12 N/cm
Pevnost v tahu	120 N/cm ²
UV stálost	dobrá
Teplotní odolnost	-30°C až +100°C
Teplota aplikace	+5 °C až +40 °C

Rozměry a balení:	
Celková tloušťka	3 mm
Délka na roli	25 m
Šířka	50 mm
Skladovatelnost	při 20°C 1 rok
Balení v kartónu	16 rolí (400 m)

1.5.8. Hmota JUTADACH THK



Funkce a specifikace:

Hmota JUTADACH THK je tekutý samonapěňovací materiál ze speciálního polyuretanu. Používá se pro utěsňování kontratí, zejména v případě, pokud má být vytvořen stupeň a třída těsnosti DHV 2C nebo DHV 3A, zejména pak u membrány JUTADACH SUPER nebo u zátěrové membrány JUTATOP. Touto páskou lze nahradit pásku JUTAFOL TPK i JUTADACH TPK SUPER za předpokladu, že kontratať celou svoji plochou leží na membráně, tj. kdy kontratať

není bodově podložena či nadzdvížena.

Montáž a použití:

Otočením uzávěru lahve proti směru hodinových ručiček dojde k otevření nanášecí koncovky lahve. Housenka hmoty (cca 20g/bm) se nanáší na budoucí spodní stranu kontratať a nejdéle do 12 minut od aplikace housenky hmoty je nutno kontratať připevnit na podstřešní membránu. Hmotu nanášejte na kontratať, která je zbavena nečistot, prachu, olejů, tenzidů apod. Hmotu je možné nanášet i na nevyschlou kontratať. Otočením uzávěru lahve po směru hodinových ručiček pak lze koncovku lahve uzavřít. Další instrukce jsou obsaženy na etiketě lahve.

Technická data:	
Barva vytvrzené hmoty	běžová
Doba zpracovatelnosti při +20°C, 50% vlhkosti	cca 12 minut
Doba vytvrzení - 75% při +20°C, 50% vlhkosti	cca 24 hodin
Doba vytvrzení - 100% při +20°C, 50% vlhkosti	cca 7 dní
Teplota skladování	+15°C až +25°C
Teplota aplikace	+7 °C až +35 °C
Rozměry a balení:	
Celkový obsah lahve	1000 gl
Výdejnost lahve	cca 50 bm
Dávkování	cca 20g/bm
Skladovatelnost	12 měsíců
Balení v kartónu	10 lahví (500 m podtěsnění)

NOVINKA

Podtěsnění kontratí samonapěňovací hmotou **JUTADACH THK**

nanesení hmoty
na kontratať



nanesená hmota
na kontratí



položení kontratě
na membránu a přibítí



(do 12 minut)

→

do 24 hodin



samovolné napěnění hmoty

- jednoduše
- rychle
- levně
- spolehlivě
- i při vlhkém dřevu

**výdejnost 1 láhve (1kg)
= cca 50 bm**



1.6. Technická data pro podstřešní doplňkové hydroizolace

Zkušební normy	Plošná hmotnost EN 1849-2	Tloušťka EN 1849-2	Rozměr role -	Reakce na oheň EN 13501-1	Vodotěsnost EN 1928	Propustnost vodních par EN ISO 12572 Sd
Jednotky	g/m ²	mm	m	třída	stupeň	m
PODSTŘEŠNÍ VYSOCE DIFÚZNÍ MEMBRÁNY						
JUTADACH 95	100	0,35	1,5 x 50	E	W1	0,02 (+ 0,015/- 0,01)
JUTADACH 115	120	0,4	1,5 x 50	E	W1	0,02 (+ 0,015/-0,01)
JUTADACH 135	140	0,5	1,5 x 50	E	W1	0,02 (+ 0,015/-0,01)
JUTADACH 150	150	0,6	1,5 x 50	E	W1	0,02 (+ 0,04/-0,01)
JUTADACH MONOLITIC	150	0,6	1,5 x 50	E	W1	0,1 (+ 0,1/- 0,05)
JUTADACH 160 RF	160	0,6	1,5 x 50	E	W1	0,07 (± 0,02)
JUTADACH MASTER	160	0,7	1,5 x 50	E	W1	0,02 (+ 0,015/- 0,01)
JUTADACH SUPER	210	0,9	1,5 x 50	E	W1	0,03 (+ 0,015/- 0,02)
JUTADACH THERMOISOL	200	0,82	1,5 x 50	E	W1	0,15 (+ 0,1/- 0,05)
PODSTŘEŠNÍ VYSOCE DIFÚZNÍ MEMBRÁNA ZÁTĚROVÉHO TYPU						
JUTATOP	270	0,48	1,5 x 50	E	W1	0,02 (+ 0,04/- 0,01)
JUTATOP HTR	300	0,48	1,5 x 50	E	W1	0,04 (+ 0,04/- 0,02)
PODSTŘEŠNÍ DIFÚZNÍ FÓLIE						
JUTAFOL D 110 SPECIAL	110	0,22	1,5 x 50	E	W 2	2 (-1+2)
JUTAFOL D 110 STANDARD	110	0,22	1,5 x 50	F	W 2	2 (-1+2)
JUTAFOL D 140 SPECIAL	140	0,25	1,5 x 50	E	W 2	2 (-1+2)
JUTAFOL D 140 STANDARD	140	0,25	1,5 x 50	F	W 2	2 (-1+2)
JUTAFOL D 150 STANDARD	150	0,3	1,5 x 50	E	W 1	5 (-2+3)
JUTACON N 140 UV	140	0,25	1,5 x 50	F	W 1	50 (±20)

Zkušební normy	Pevnost	Tažnost	Odolnost vůči natržení	Vliv umělého stárnutí
EN 12311-1, EN 13859-1			EN 12310-1 + EN 13859-1	EN 13859-1 příloha C
Jednotky	N/50mm	%	N	N
PODSTŘEŠNÍ VYSOCE DIFÚZNÍ MEMBRÁNY				
JUTADACH 95	220/140 (-20+40/-20+30)	40/70 (-10+30/-20+40)	80/90 (-20+30/-20+30)	vyhovuje
JUTADACH 115	260/180 (-25+70/-30+40)	50/80 (-20+40/-30+50)	120/140 (-30+50/-35+55)	vyhovuje
JUTADACH 135	290/205 (-30+50/-30+45)	45/80 (-15+35/-25+40)	150/180 (-40+70/-50+70)	vyhovuje
JUTADACH 150	310/215 (±40/±30)	45/80 (-15+35/-25+40)	165/190 (-40+45/-35+75)	vyhovuje
JUTADACH MONOLITIC	220/170 (±20/-30+60)	55/55 (±25/±25)	150/170 (±20/±20)	vyhovuje
JUTADACH 160 RF	330/230 (±70/-50+60)	40/20 (-20+30/-10+20)	130/140 (-40+50/-40+50)	vyhovuje
JUTADACH MASTER	420/420 (-70+50/±120)	40/50 (-15+30/-25+30)	390/360 (-80+120/-60+70)	vyhovuje
JUTADACH SUPER	490/460 (±90/±100)	45/70 (-20+30/-45+50)	450/440 (-70/-70)	vyhovuje
JUTADACH THERMOISOL	450/300 (±100/-100+80)	50/70 (-25+30/-30+40)	300/350 (-70+80/-80+100)	vyhovuje
PODSTŘEŠNÍ VYSOCE DIFÚZNÍ MEMBRÁNA ZÁTĚROVÉHO TYPU				
JUTATOP	320/200 (±60/-30+70)	30/35 (±15/±15)	130/140 (-30+40/-30+40)	vyhovuje
JUTATOP HTR	320/200 (±60/-30+70)	30/35 (±15/±15)	130/140 (-30+40/-30+40)	vyhovuje
PODSTŘEŠNÍ DIFÚZNÍ FÓLIE				
JUTAFOL D 110 SPECIAL	250/240 (-30+50/-50+60)	50/40 (-20+50/-25+50)	200/190 (-35+70/-40+60)	vyhovuje
JUTAFOL D 110 STANDARD	250/240 (-30+50/-50+60)	50/40 (-20+50/-25+50)	200/190 (-35+70/-40+60)	vyhovuje
JUTAFOL D 140 SPECIAL	280/250 (-50+60/±50)	40/30 (-25+40/-15+30)	230/200 (±50/-45+50)	vyhovuje
JUTAFOL D 140 STANDARD	280/250 (-50+60/±50)	40/30 (-25+40/-15+30)	230/200 (±50/-45+50)	vyhovuje
JUTAFOL DTB 150 STANDARD	330/400 (-50+70/±100)	40/50 (-20+50/-30+50)	350/300 (-70/-50)	vyhovuje
JUTACON N 140 UV	900/800 (-100+200/-160+150)	20/20 (±10/±10)	350/320 (-90+150/-70+180)	vyhovuje

* Podle normy EN 13859-1 pro podstřešní fólie je vykazována propustnost vodní páry parametrem ekvivalentní difúzní tlmošťky Sd v (m).
Propustnost vodní páry je zjišťována podle dvou norem : EN 12572 pro vysoce paropropustné fólie a EN 1931 pro ostatní fólie.

1.6.1. tab. 1 Výběr nejnižší možné verze DHV JUTA a.s.

Podmínky a požadavky šikmé střechy			Pojistná hydroizolace na krovkách						Pojistná hydroizolace na bednění			
			Osová rozteč krovků do 100mm		Osová rozteč krovků přes 100mm		Nad PHI kontrolat'		s ventilací pod PHI		bez spodní ventilace	
Sklon	Sněhová oblast	Těsnost PHI	BEZ větrotnosti	S větrotnosti	BEZ větrotnosti	S větrotnosti	BEZ větrotnosti	S větrotnosti	BEZ větrotnosti	S větrotnosti	BEZ větrotnosti	S větrotnosti
> 22°	max. 3. sněhová oblast	třída 1	A	CH	H	A	J	K	E	M	N	N
	třída 2a		-	I	I	-	L	L	F	N		
	třída 2c		-									
≤ 22°	> 3. sněhová oblast	třída 1	C	K	J	C	J	K	E	M	N	N
	třída 2a		-		K	-	K		F	N		
	třída 2c		-									
≤ 22°	max. 3. sněhová oblast	třída 1	B	I	I	B	L	L	G	O	O	O
	třída 2a		-									
	třída 2c		-									
> 22°	> 3. sněhová oblast	třída 1	D	L	L	D	L	G	O	O	O	O
≤ 22°	≤ 22°											
APLIKACE FALCOVANÉ STŘEŠNÍ KRYTINY PŘÍMO NA FÓLII A BEDNĚNÍ												

- A Jutafol D 110 (Jutacon)
 B Jutafol D 110 (Jutacon) + pod kontralatě pásy Jutafol TPK
 C Jutafol D 140 (Jutacon)
 D Jutafol D 140 (Jutacon) + pod kontralatě pásy Jutafol TPK
 E Jutafol DTB 150
 F Jutafol DTB 150 spojený páskami Jutafol SP1
 G Jutafol DTB 150 spojený páskami Jutafol SP1 + pod kontralatě pásy Jutafol TPK
 H Jutadach 95
 CH Jutadach 95 spojený páskami Jutadach SP 38
 I Jutadach 95 spojený páskami Jutadach SP 38 + pod kontralatě pásy Jutafol TPK
 J Jutadach 115
 K Jutadach 115 spojený páskami Jutadach SP 38
 L Jutadach 115 spojený páskami Jutadach SP 38 + pod kontralatě pásy Jutafol TPK
 M Jutadach 135
 N Jutadach 135 spojený páskami Jutadach SP 38
 O Jutadach 135 spojený páskami Jutadach SP 38 + pod kontralatě pásy Jutafol TPK
 P Jutadren
 Q Jutadren spojený páskami Jutadach SP 38

Pásy Jutafol TPK doporučujeme použít vždy pod kontralatě v prostoru úžlabí!

1.6.2. tab. 2 Možnosti použití podstřešních membrán a fólií

POJISTNÁ PODSTŘEŠNÍ HYDROIZOLACE	VYSOCE DIFÚZNÍ MEMBRÁNY									FÓLIE					
	ZATĚR	MEMBRÁNY JUTADACH								DIFÚZNÍ	NEDIFÚZNÍ				
PODMÍNKY POUŽITÍ	JUTATOP	JUTADACH SUPER	JUTADACH MASTER	JUTADACH MONOLITIC	JUTADACH 160 RF	JUTADACH 150	JUTADACH 135	JUTADACH 115	JUTADACH 95	JUTADREN	JUTAFOL DTB	JUTAFOL D	JUTACON		
	Větrozábrana v zateplené větrané fasádě	☺	☺	☺	☺	☺	☺	☺	☺	☺	☺	☺	☺	☺	
	DOTYK s tepelnou izolací	rozteč krokví max 1 m	☺	☺	☺	☺	☺	☺	☺	☺	☺	☺	☺	☺	☺
		rozteč krokví max 1,2 m	☺	☺	☺	☺	☺	☺	☺	☺	☺	☺	☺	☺	☺
		extrémní rozteč krokví velký vliv větru	☺	☺	☺	☺	☺	☺	☺	☺	☺	☺	☺	☺	☺
	DOTYK s bedněním	následuje kontralat' bez ventilace pod bedněním (*)	☺	☺	☺	☺	☺	☺	☺	☺	☺	☺	☺	☺	☺
		následuje kontralat' + ventilace pod bedněním	☺	☺	☺	☺	☺	☺	☺	☺	☺	☺	☺	☺	☺
		krytina přímo na fólii + ventilace pod bedněním	☺	☺	☺	☺	☺	☺	☺	☺	☺	☺	☺	☺	☺
	BEZ dotyku s tepelnou izolací nebo bedněním	falc. krytina přímo na fólii + ventilace pod bedněním	☺	☺	☺	☺	☺	☺	☺	☺	☺	☺	☺	☺	☺
		falc. krytina přímo na fólii bez ventilace pod bedněním (*)	☺	☺	☺	☺	☺	☺	☺	☺	☺	☺	☺	☺	☺
následuje kontralat' + ventilace pod i nad fólií rozteč krokví (max 1m /max 1,2m)		☺	☺	☺	☺	☺	☺	☺	☺	☺	☺	☺	☺	☺	
BEZ dotyku s tepelnou izolací nebo bedněním	následuje kontralat' + ventilace pod i nad fólií rozteč krokví (max 1m /max 1,2m)	☺	☺	☺	☺	☺	☺	☺	☺	☺	☺	☺	☺	☺	
	následuje kontralat' + ventilace pod i nad fólií kovová profilovaná krytina rozteč krokví (max 1m /max 1,2m)	☺	☺	☺	☺	☺	☺	☺	☺	☺	☺	☺	☺	☺	

(*) U této konstrukce nesmí bednění vytvářet nízko difúzní vrstvu !

☺ doporučené použití

☺ možné použití

☐ nevhodné použití

1.6.3. tab. 3 **Stupně a třídy těsnosti doplňkové hydroizolace (DHV)**

(podle Pravidel pro navrhování a provádění střešů Cechu KPT ČR)

Sklon střechy	Zvýšené požadavky (ZP) 0-3			
	Využití – Konstrukce – Klimatické podmínky – Místní podmínky			
	žádný ZP	jeden ZP	dva ZP	tři ZP
Sklon střechy je roven nebo vyšší než bezpečný sklon střešní krytiny (BSS) \geq BSS	-	DHV 1.stupně	DHV 1.stupně	DHV 2.stupně, třída A
Sklon střechy je až o 6° menší než je bezpečný sklon střešní krytiny (BSS) \geq (BSS-6°)	DHV 1.stupně	DHV 1.stupně	DHV 2.stupně, třída A	DHV 2.stupně, třída C
Sklon střechy je až o 10° menší než je bezpečný sklon střešní krytiny (BSS) \geq (BSS-10°)	DHV 3.stupně, třída A	DHV 3.stupně, třída A	DHV 3.stupně, třída A	DHV 3.stupně, třída B
Sklon střechy je menší o více než 10° než je bezpečný sklon střešní krytiny (BSS) $<$ (BSS-10°)	DHV 3.stupně, třída B Svařené bitumenové pásy, na pevném podkladu vedeny přes kontralatě			

Využití

Zvýšený požadavek vzniká, pokud se podkroví využívá k obytným a jiným účelům. Zvýšenou spolehlivost je možné dosáhnout vhodnými opatřeními, přitom je potřeba zohlednit fyzikální požadavky jako je tepelná ochrana, ochrana proti vlhkosti, hluku a požáru

Konstrukce

Zvýšený požadavek vzniká vlivem konstrukčních zvláštností, jako jsou např. velmi členité střešní plochy, obtížné tvary střešů, množství střešních oken, vikýřů a dalších prvků sčezujících odvod vodních srážek z plochy střešů.

Klimatické podmínky

Zvýšený požadavek z hlediska klimatických podmínek mohou vznikat v případě, že jde o exponovanou polohu místa stavby, horskou oblast, zvýšené působení sněhem, popř. zvláštní povětrnostní podmínky.

Místní podmínky

Zvýšený požadavek z hlediska místních podmínek vzniká z místních stavebních předpisů, případných předpisů stavebního dozoru, místních stavebních nařízeních, nařízeních ochrany památek apod.

Možnost využití pojistných hydroizolací JUTA a.s. pro různé stupně těsnosti DHV

Typ materiálu	Stupeň 1	Stupeň 2 třída A	Stupeň 2 třída C	Stupeň 3 třída A	Stupeň 3 třída B
Jutatop	ANO 1	ANO 1+	ANO 6	ANO 7	-
Jutadach SUPER	ANO 1	ANO 1+	ANO 3	ANO 5	-
Jutadach	ANO 1	ANO 1+	ANO 3	-	-
Jutafol DTB	ANO 1	ANO 2	ANO 4	-	-
Jutafol D	ANO 1	-	-	-	-
Jutacon	ANO 1	-	-	-	-

ANO 1 aplikace volně na krokách, nelepené přesahy

ANO 1+ aplikace na podkladní vrstvě, nelepené přesahy

ANO 2 aplikace na bednění, nelepené přesahy

ANO 3 aplikace na podkladní vrstvě, slepené přesahy páskou JUTADACH SP 38 nebo typ AP + podtěsněné kontralatě páskou JUTAFOL TPK

ANO 4 aplikace na bednění, slepené přesahy páskou JUTAFOL SP 1 + podtěsněné kontralatě páskou JUTAFOL TPK

ANO 5 aplikace na bednění, slepené přesahy tmelem JUTADACH MASTIC SUPER, napojení páskou JUTADACH SP SUPER, podtěsněné kontralatě páskou JUTADACH TPK SUPER, min. možný sklon 8°

ANO 6 aplikace na podkladní vrstvě, slepené přesahy naaplikovanou páskou na roli (Jutatop 2AP) + podtěsněné kontralatě páskou JUTAFOL TPK

ANO 7 aplikace na bednění, slepené přesahy lepidlem JUTATOP MASTIC, napojení páskou JUTADACH SP SUPER, podtěsněné kontralatě páskou JUTADACH TPK SUPER, min. možný sklon 5°

Poznámka:

Pásku JUTADACH SP 38 lze nahradit tmelem JUTADACH MASTIC SUPER (pokud DHV leží na bednění) nebo páskou JUTADACH SP SUPER. (Nikoli naopak). Pásku JUTAFOL TPK lze nahradit páskou JUTADACH TPK SUPER nebo hmotou JUTADACH THK. (Nikoli naopak). Pásku JUTADACH TPK SUPER lze nahradit hmotou JUTADACH THK (pokud kontralatě leží celou plochou na podkladu).

1.6.4. tab. 4 Doporučené nejmenší sklony skládaných krytin ^{1) 2)}

SKLÁDANÁ KRYTINA	SKLON ⁷⁾
KRYTINA Z TAŠEK PÁLENÝCH ³⁾	
Z tašek obyčejných, dvojitá	30°
Z tašek drážkových tažených	35°
Z tašek drážkových ražených se spojitou vodní drážkou	22°
Z tašek drážkových ražených s přerušovanou vodní drážkou	30°
Z vlnovek (esovek)	35°
Z prejzů	40°
KRYTINA Z BETONOVÝCH TAŠEK PROFILOVANÝCH DRÁŽKOVÝCH	22°
KRYTINA Z BETONOVÝCH TAŠEK OBYČEJNÝCH	30°
KRYTINA Z PŘÍRODNÍ BŘIDLICE	
Jednoduchá	30°
Dvojitá	25°
KRYTINA Z VLÁKNOCEMENTOVÝCH ROVINNÝCH PRVKŮ	
Jednoduchá	30°
Dvojitá	25°
KRYTINA Z PLECHOVÝCH ROVINNÝCH DESEK	30°
KRYTINA Z VLÁKNOCEMENTOVÝCH VLNITÝCH DESEK ^{4) 6)}	15°
KRYTINA Z ASFALTOVÝCH VLNITÝCH DESEK ⁴⁾	15°
KRYTINA Z VLNITÉHO PLECHU A PLECHŮ IMITUJÍCÍCH TVAR TAŠKOVÝCH KRYTIN ^{4) 6)}	15°
KRYTINA Z TRAPÉZOVÝCH PLECHŮ ^{4) 6)}	8°
KRYTINA PLECHOVÁ HLADKÁ NA DRÁŽKY NEBO LIŠTY	7°
KRYTINA Z DŘEVĚNÝCH ŠINDELŮ	
Jednoduchá	40°
Dvojitá	25°
KRYTINA Z ASFALTOVÝCH ŠINDELŮ ⁵⁾	18°
KRYTINA Z DOŠKŮ (SLÁMY, RÁKOSU)	45°

POZNÁMKY:

- 1) Doporučené nejmenší sklony skládaných krytin (bezpečné sklony) zajišťují nepropustnost vůči srážkové vodě bez doplňkových hydroizolačních opatření.
- 2) Hydroizolační kombinace skládaných krytin s pojistnou hydroizolační vrstvou bez ohledu na sklon střešních ploch vychází z projektového záměru nebo údajů výrobců krytin.
- 3) Typ pálené drážkové tašky stanoví výrobce ve svých technických podkladech.
- 4) Menší sklony podle doporučení výrobce; také v závislosti na přesahu krytinových prvků a způsobu jejich těsnění
- 5) Na menších sklonech zpravidla natavovány na pojistný asfaltový pás.
- 6) Uváděný sklon se také vztahuje na krytiny z tuhých plastů obdobného tvaru.
- 7) Při délce střešní plochy ve směru sklonu větší než 10m, v nadmořských výškách nad 600 m n.m a v nechráněných polohách s intenzivními větry se doporučuje sklony uvedené v tabulce zvětšit o 5°.

1.6.5. tab. 5 Doporučené skladby střešního pláště

- Použití podstřešních membrán JUTADACH, JUTATOP a difúzních fólií JUTAFOL DTB 150

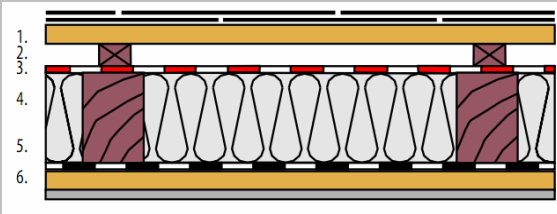
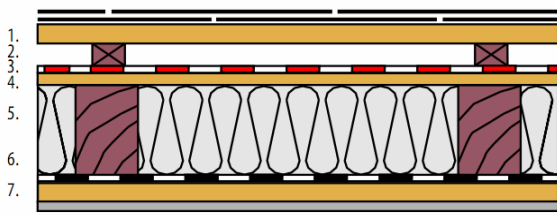
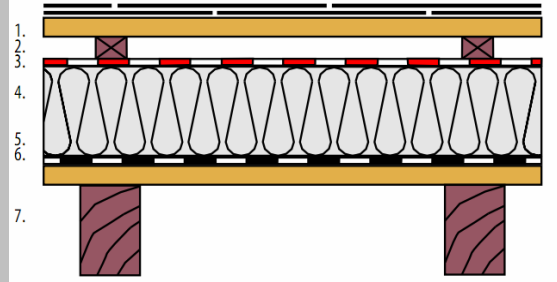
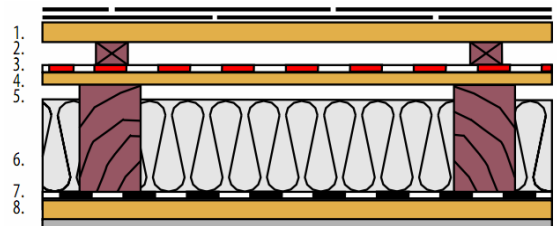
SKLADBA STŘECHY - POPIS	DHV PAROZÁBRANA	SKLADBA STŘECHY - OBRÁZEK
<p>Střešní krytina na latích nebo bednění nebedněná dvouplášťová střecha</p> <ol style="list-style-type: none"> 1. latě nebo bednění 2. kontralatě = ventilační mezera 3. pojistná podstřešní hydroizolace 4. tepelná izolace 5. parozábrana 6. interiérový obklad na roštu 	<p>JUTADACH 95, JUTADACH 115 JUTADACH Monolitic JUTADACH 160 RF JUTADACH Thermoisol JUTADACH MASTER + páska Jutadach SP38 JUTATOP JUTAFOL N (AL, REFLEX) + spojovací pásky Jutafof SP1, Jutafof SPAL</p>	
<p>Střešní krytina na latích nebo bednění bedněná dvouplášťová střecha</p> <ol style="list-style-type: none"> 1. latě nebo bednění 2. kontralatě = ventilační mezera 3. pojistná podstřešní hydroizolace 4. dřevěné prkenné bednění - záklop 5. tepelná izolace 6. parozábrana 7. interiérový obklad na roštu 	<p>JUTADACH 135 JUTADACH 150 JUTADACH Monolitic JUTADACH 160 RF JUTADACH Thermoisol JUTADACH MASTER + páska Jutadach SP38 JUTADACH SUPER JUTATOP JUTAFOL N (AL, REFLEX) + spojovací pásky Jutafof SP1, Jutafof SPAL</p>	
<p>Střešní krytina na latích nebo bednění (tepelná izolace nad krokve)</p> <ol style="list-style-type: none"> 1. latě nebo bednění 2. kontralatě = ventilační mezera 3. pojistná podstřešní hydroizolace 4. tepelná izolace 5. parozábrana 6. bednění (interiérový obklad) 7. krokve 	<p>JUTADACH 95 JUTADACH 115 JUTADACH Monolitic JUTADACH 160 RF JUTADACH Thermoisol JUTADACH MASTER + páska Jutadach SP38 JUTATOP JUTAFOL N (AL, REFLEX) + spojovací pásky Jutafof SP1, Jutafof SPAL</p>	
<p>Střešní krytina na latích nebo bednění bedněná tříplášťová střecha</p> <ol style="list-style-type: none"> 1. latě nebo bednění 2. kontralatě = ventilační mezera 3. pojistná podstřešní hydroizolace 4. dřevěné bednění - záklop 5. ventilační vzduch. mezera min. 40 mm 6. tepelná izolace 7. parozábrana 8. interiérový obklad na roštu 	<p>JUTAFOL DTB 150 JUTAFOL N (AL, REFLEX) + spojovací pásky Jutafof SP1, Jutafof SPAL</p>	

- Použití podstřešních fólií JUTAFOL D a JUTACON

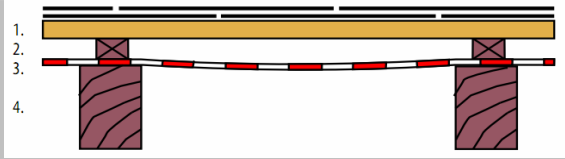
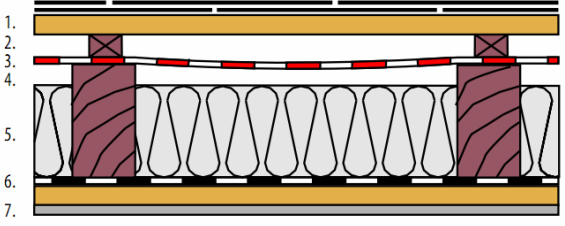
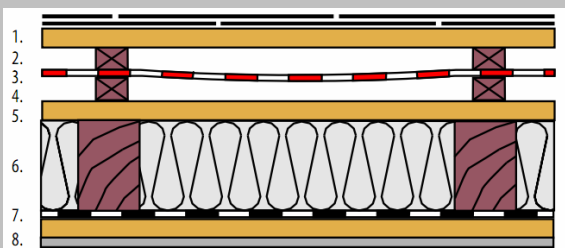
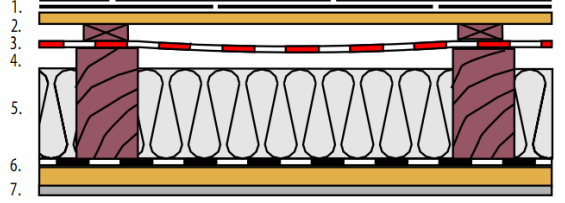
SKLADBA STŘECHY - POPIS	DHV PAROZÁBRANA	SKLADBA STŘECHY - OBRÁZEK
<p>Střešní krytina na latích nebo bednění nebedněná tříplášťová střecha (studená)</p> <ol style="list-style-type: none"> 1. latě nebo bednění 2. kontratě = ventilační mezera 3. pojistná podstřešní hydroizolace 4. krokve 	<p>JUTAFOL D JUTACON</p>	
<p>Střešní krytina na latích nebo bednění nebedněná tříplášťová střecha</p> <ol style="list-style-type: none"> 1. latě nebo bednění 2. kontratě = ventilační mezera 3. pojistná podstřešní hydroizolace 4. ventilační vzduchová mezera 5. tepelná izolace 6. parozábrana 7. interiérový obklad na roštu 	<p>JUTAFOL D JUTACON JUTAFOL N (AL, REFLEX) + spojovací pásy <i>Jutafof SP1,</i> <i>Jutafof SPAL</i></p>	
<p>Střešní krytina na latích nebo bednění bedněná tříplášťová střecha</p> <ol style="list-style-type: none"> 1. latě nebo bednění 2. kontratě = ventilační mezera 3. pojistná podstřešní hydroizolace 4. kontratě = ventilační mezera 5. prkenné bednění - záklop 6. tepelná izolace 7. parozábrana 8. interiérový obklad na roštu 	<p>JUTAFOL D JUTACON JUTAFOL N (AL, REFLEX) + spojovací pásy <i>Jutafof SP1,</i> <i>Jutafof SPAL</i></p>	<p>(Používá se při rekonstrukci objektů s původním bedněním)</p> 
<p>Střešní krytina na bednění nebedněná tříplášťová střecha</p> <ol style="list-style-type: none"> 1. dřevěné bednění - záklop 2. kontratě = ventilační mezera 3. pojistná podstřešní hydroizolace 4. ventilační vzduchová mezera 5. tepelná izolace 6. parozábrana 7. interiérový obklad na roštu 	<p>JUTAFOL D JUTACON JUTAFOL N (AL, REFLEX) + spojovací pásy <i>Jutafof SP1,</i> <i>Jutafof SPAL</i></p>	

Podstřešní difúzní fólii **JUTAFOL D** doporučujeme pro maloplošné skládané střešní krytiny (pálené, vláknocementové, betonové, kameninové či břidlicové). Podstřešní antikondenzační fólii **JUTACON** doporučujeme pro velkoplošné neprodyšné profilované střešní krytiny (kovové, bitumenové, sklovláknité apod.) Oba materiály pouze pro provětrávané šikmé střešní systémy.

Super difúzní membrány **JUTADACH**, **JUTATOP** doporučujeme tam, kde se tento materiál dotýká svojí spodní stranou tepelných izolací – neprovětrávané střešní systémy, a kde se dotýká bednění – bedněné střechy (jen 135, 150, 160 RF, Monolitíc, Master, Super, Thermoisol). Podstřešní difúzní fólii **JUTAFOL DTB 150** doporučujeme pro bedněné, avšak provětrávané střešní systémy.

1.6.6. tab. 6 Použití jednotlivých typů pásek a tmelů podle detailu a druhu fólie či membrány

	Difúzní membrány zátěrové (při DHV 3A)	Difúzní membrány (při DHV 3A)	Difúzní membrány JUTADACH Super, JUTADACH Thermoisol	JUTADACH SP 38 JUTADACH SP SUPER	Difúzní a antikondenzační fólie JUTAFOL D, DTB JUTACON	Parozábrany
	JUTATOP	JUTADACH Super, JUTADACH Thermoisol	JUTADACH MASTIC SUPER	JUTADACH SP 38 JUTADACH SP SUPER	JUTAFOL SP 1	JUTAFOL N, NAL, REFLEX
Vodotěsné a prachotěsné spojení pásů DHV mezi sebou	JUTATOP MASTIC	JUTADACH MASTIC SUPER	JUTADACH MASTIC SUPER	JUTADACH SP 38 JUTADACH SP SUPER	JUTAFOL SP 1	-
Větrotěsné spojení pásů membrány	JUTATOP MASTIC JUTADACH SP SUPER	JUTADACH MASTIC SUPER JUTADACH SP SUPER	JUTADACH MASTIC SUPER JUTADACH SP SUPER	JUTADACH SP 38 JUTADACH SP SUPER	-	-
Napojení pásu DHV na přiléhající konstrukci (zdivo, neobl. dřevo)	JUTADACH SP SUPER	JUTADACH SP SUPER	JUTADACH SP SUPER	JUTADACH SP SUPER	JUTAFOL SP 1	JUTAFOL MASTIC
Napojení pásu DHV na pronikající konstrukci	JUTADACH SP SUPER	JUTADACH SP SUPER	JUTADACH SP SUPER	JUTAFOL SP 1 JUTADACH SP SUPER	JUTAFOL SP 1	JUTAFOL SP 1
Vytěsnění detailu mezi pásem DHV a kontralatí	JUTADACH TPK SUPER JUTADACH THK	JUTADACH TPK SUPER JUTADACH THK	JUTADACH TPK SUPER JUTADACH THK	JUTAFOL TPK JUTADACH TPK SUPER JUTADACH THK	JUTAFOL TPK JUTADACH TPK SUPER JUTADACH THK	-
Oprava pásu – přešlepení malého otvoru	JUTADACH SP SUPER	JUTADACH SP SUPER	JUTADACH SP SUPER	JUTADACH SP 38 JUTADACH SP SUPER	JUTAFOL SP 1 JUTADACH SP SUPER	JUTAFOL SP AL JUTAFOL SP 1
Oprava pásu – přešlepení většího otvoru záplátou	JUTATOP MASTIC JUTADACH SP SUPER (vždy z horní strany)	JUTADACH MASTIC SUPER JUTADACH SP SUPER (vždy z horní strany)	JUTADACH MASTIC SUPER JUTADACH SP SUPER (vždy z horní strany)	JUTADACH SP 38 JUTADACH SP SUPER (vždy z horní strany)	JUTAFOL SP 1 (vždy z horní strany)	JUTAFOL SP AL JUTAFOL SP 1
Parotěsné spojení pásů parozábran	-	-	-	-	-	JUTAFOL SP AL JUTAFOL SP 1
Parotěsné napojení parozábrany na dřevivý povrch zdiva	-	-	-	-	-	JUTAFOL TP 15 (+mechanické kotvení latí)
Provizorní nalepení pásu na kovový profil podhledu	-	-	-	-	-	JUTAFOL PROF (JUTAFOL SP1)

1.6.7. tab. 7 Dimenze větrání střech podle typu a sklonu střechy

Dimenze větrání střech podle typu a sklonu střechy					
Dvoupřílášťová střecha Dvoupřílášťová střecha s doplňkovou hydroizolací difúzně otevřenou Sd < 0,3 m (membrány JUTADACH / JUTATOP)	Sklon střechy (°)	Tloušťka větrací vrstvy (mm)	Plocha větracích otvorů k ploše větrané střechy	Plocha větracích otvorů k ploše větrané střechy	
	<5°	100	Okap, úžlabí VHV	Hřeben, nároží HVV	
	5° - 25°	60	>1/100	>1/200	>1/200
	25° - 45°	40	>1/200	>1/300	>1/400
	>45°	40	>1/300	>1/400	>1/800
Třípřílášťová střecha Třípřílášťová střecha s doplňkovou hydroizolací difúzně uzavřenou Sd > 0,3 m (folie JUTAFOL D, JUTAFOL DTB)	Sklon střechy (°)	Tloušťka větrací vrstvy (mm)	Plocha větracích otvorů k ploše větrané střechy	Plocha větracích otvorů k ploše větrané střechy	
	<5°	100	Okap, úžlabí VHV	Hřeben, nároží HVV	
	5° - 25°	60	>1/100	>1/200	>1/200
	25° - 45°	40	>1/200	>1/300	>1/600
	>45°	40	>1/300	>1/400	>1/800
(Přidání větrání v údolí)	Sklon střechy (°)	Tloušťka větrací vrstvy (mm)	Okap, úžlabí VSV	Hřeben, nároží SVV	
	<5°	100	>1/100	>1/200	>1/200
	5° - 25°	60	>1/200	>1/300	>1/400
	25° - 45°	40	>1/300	>1/400	>1/600
	>45°	40	>1/400	>1/400	>1/800
(Přidání větrání v údolí)	Sklon střechy (°)	Tloušťka větrací vrstvy (mm)	Okap, úžlabí VSV	Hřeben, nároží SVV	
	<5°	100	>1/100	>1/200	>1/200
	5° - 25°	60	>1/200	>1/300	>1/400
	25° - 45°	40	>1/300	>1/400	>1/600
	>45°	40	>1/400	>1/400	>1/800

Pozn.: Přesahuje-li vzdálenost přiváděcích a odváděcích větracích otvorů 10 m, zpravidla se zvětšuje průřezová plocha větrané vzduchové vrstvy o 10 % na každý 1 m přesahující vzdálenost 10 m. Plocha přiváděcího větracího otvoru u okapu při splnění výše uvedených podmínek zároveň nemůže být menší než 200 cm² na 1 bm okapu. Plocha odváděcího větracího otvoru ve hřebeni nebo na nároží při splnění výše uvedených podmínek zároveň nemůže být menší než 100 cm² větrané plochy střechy vůči 1 bm vrcholu střechy (při uvažování plochy střechy přimykající se ke hřebeni nebo k nároží z obou stran).

2. SEPARAČNÍ DRENÁŽNÍ VRSTVA POD FALCOVANÉ KRYTINY

2.2 VYSOCE DIFÚZNÍ DRENÁŽNÍ MEMBRÁNY JUTADREN

2.2.1. JUTADREN (AP)*

- s drenážní vrstvou, pro falcované plechové krytiny, (jen na dotyk s bedněním)

Plošná hmotnost 500 (g/m ²)	Hodnota Sd 0,02 (m)	Vodotěsnost W1	Reakce na oheň E	Pevnost podélně / příčně 310 / 215 (N/50mm)
Použití:	tříplášťová i jednoplášťová bedněná střecha s plechovou falcovanou krytinou bez extrémního zatížení větrem			
Min. sklon použití	17° (15° po konzultaci s technikem)			
4 vrstvý materiál:	2 vnější vrstvy - PP netkaná textilie (pevnost) vnitřní vrstva - PP (hydroizolační s vysokou paropropustností) drenážní vrstva - PP výška 8mm			
Drenážní vrstva	-vymezuje vzduchovou mezeru mezi plechem a membránou. -stahuje z kondenzovanou vlhkost z falcované krytiny na nosnou membránu, po které je kondenzát odváděn mimo konstrukci, aniž by se dotýkal střešní krytiny (je zabráněno vzniku koroze na vnitřní straně krytiny) - tlumí hluk (při dešti) -je snadno mechanicky oddělitelná od nosné membrány pro tvoření detailů			

* verze AP s aplikovanou spojovací páskou

Baleno v rolích 1,5 x 25 m, role balena do PE obalu.

2.2.2. Funkce a použití

Membrána **JUTADREN** je vhodná pro šikmé střechy s falcovanou střešní krytinou, pro tříplášťové i dvouplášťové střešní sklady. Drenážní vrstva vymezuje vzduchovou mezeru mezi plechem a ostatními vrstvami. Drenáž stahuje z kondenzovanou vlhkost z falcované krytiny na nosnou membránu, po které je kondenzát odváděn mimo konstrukci aniž by se dotýkal střešní krytiny, tím zabráňuje vzniku koroze na vnitřní straně plechové krytiny. Tlumí hluk (např. při velkém dešti).

2.2.3. Montáž membrán JUTADREN – pod plechové falcované krytiny

Membrána **JUTADREN** se může aplikovat v šikmých střešních konstrukcích včetně obloukových a lze ji kombinovat se všemi běžnými typy falcovaných plechů.

Na membránu nesmí dopadat UV záření procházející prosvětlovací taškou, vikýřem, arkýřem apod., a to ani na membrány instalované na okolních a protilehlých stranách střechy

Varianta JUTADREN AP je provedena s integrovaným samolepicím okrajem pro rychlou větrotěsnou pokládku.

Vhodně zvolené rozměry 1,5 x 25 m a hmotnost role maximálně ulehčují manipulaci. Proti znečištění je celá role zabalena do PE fólie.

Membrány JUTADREN je nutné skladovat v prostoru bez přístupu UV záření, díky vstupní surovině mají velice dlouhou trvanlivost a nepodléhají hnilobě, plísním, jsou zdravotně nezávadné a plně recyklovatelné.

Membrány JUTADREN se aplikují horizontálně nebo vertikálně, drenážní vrstvou směrem ke střešní krytině (exteriéru). Pokládka začíná u okapu a postupuje směrem k hřebeni. Horizontální i vertikální překrytí je min. 10 cm (podle sklonu střechy). Membrána se připevňuje nekorodujícími hřeby s plochou hlavou nebo sponami mechanické sešíváčky (pouze v přesahu, nikdy NE v ploše). Membrána JUTADREN se v případě časové prodlevy mezi termínem montáže membrány a termínem montáže falcovaného plechu dále zajišťují kontralatěmi vzdálenými max. 1,2 m od sebe. Při montáži jednotlivých pásů nesmí dojít k jejich přepnutí či šikmému napnutí tak, že by na materiálu vznikly „vlnky“. V dolní části střechy u okapu je vhodné hranu membrány kombinovat s okapničkou. Pro zajištění větrotěsnosti membrán a pro zabránění případného vztlínání vody mezi aplikovanými pásy, např. v důsledku dlouhotrvajícího deště, doporučujeme jednotlivé pásy membrán spojit páskami JUTADACH SP 38 nebo JUTADACH SP SUPER, případně použít variantu JUTADREN AP s již aplikovanými spojovacími páskami na membráně. Slepiny musí být vždy všechny vertikální přesahy. Použití pásky JUTADACH SP 38 (nebo verze membrány JUTADREN AP) i pro horizontální přesahy doporučujeme vždy při sklonu menším než 22°.

Střešní krytina musí obsahovat ventilační prvky dostatečné kapacity dle pokynů výrobce krytiny. Dle platných norem musí být umožněna dostatečná cirkulace vzduchu pod bedněním s membránou JUTADREN – zajištěna funkční ventilační mezera. Všechny otvory pro vstup i výstup vzduchu musí být zabezpečeny proti vnikání živočichů.

V případě použití chemické impregnace na dřevo (popř. dalších chemikálií), tyto chemikálie mohou ovlivnit vlastnosti některých fólií či membrán. V tomto případě kontaktujte výrobce.

Zakrytí membrány střešní krytinou (u stěny obvodovým pláštěm, u přesahu podbitím) doporučujeme provést co nejdříve.

TŘÍPLÁŠŤOVÁ BEDNĚNÁ STŘECHA

s falcovanou střešní krytinou přímo na drenážní membráně JUTADREN

V případě instalace do tříplášťové skladby musí být pod bedněním s aplikovanou membránou JUTADREN vždy vytvořena ventilační vzduchová mezera. Všechny otvory pro vstup i výstup vzduchu musí být zabezpečeny proti vnikání živočichů. Konstrukce je vytvořena bez funkční DHV.

1. drenážní membrána JUTADREN
2. bednění
3. ventilační vzduchová mezera
4. tepelná izolace
5. parotěsně spojená a napojená parozábrana

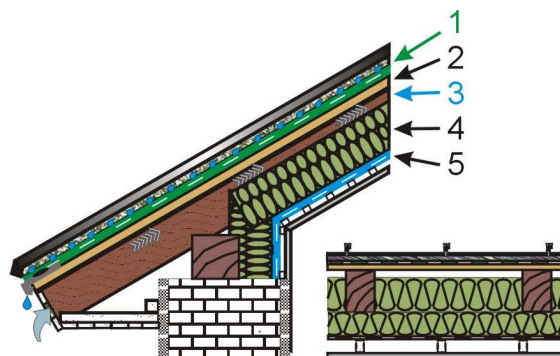

DVOUPLÁŠŤOVÁ BEDNĚNÁ STŘECHA

s falcovanou střešní krytinou přímo na drenážní membráně JUTADREN

V případě instalace do dvouplášťové skladby musí být pod bedněním s aplikovanou membránou JUTADREN vždy vytvořena ventilační vzduchová mezera (kontralatě). Všechny otvory pro vstup i výstup vzduchu musí být zabezpečeny proti vnikání živočichů. Funkci DHV vytváří podstřešní membrána pod kontralatěmi.

1. drenážní membrána JUTADREN
2. bednění
3. ventilační vzduchová mezera (kontralatě)
4. DHV - podstřešní membrána JUTADACH / JUTATOP
5. tepelná izolace
6. parotěsně spojená a napojená parozábrana

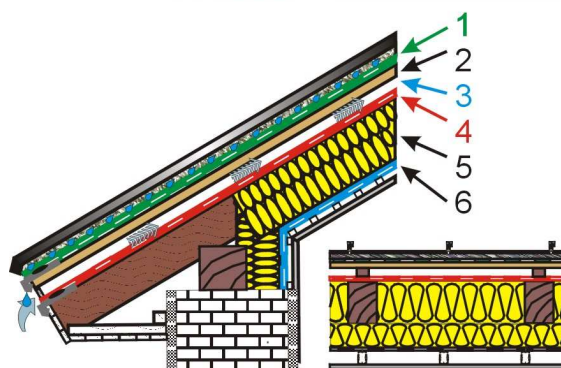

2.2.4. Technické parametry membrán JUTADREN

Shodně s membránou JUTADACH 150 – viz. tab. 1.6, str. 26-27 s následujícími rozdíly :

- výška drenážní vrstvy 8 mm,
- celková plošná hmotnost membrány 500 g/m², plošná hmotnost drenážní vrstvy 350 g/m²
- celkový rozměr 1,5 m x 50 m, rozměr drenážní vrstvy 1,4 m x 50 m

3. PAROTĚSNÍČÍ VRSTVY

3.1 Středně účinné parozábrany

3.1.1. JUTAFOL N 110

Plošná hmotnost 110 (g/m ²)	Hodnota Sd 40 (m)	Vodotěsnost vyhovuje	Reakce na oheň Standard F Speciál E	Pevnost podélně / příčně >220 / >190 (N/50mm)
Použití:	Středně účinná parozábrana aplikovaná na vnitřní straně tepelných izolací u šikmých i plochých střeš, a při vnitřním zateplování obvodových stěn. Vnitřní prostředí bez vysokého teplotně vlhkostního namáhání.			
3 vrstvý materiál:	2 vnější vrstvy - oboustranná PE laminace (parotěsnost) vnitřní vrstva - armovací PE mřížka (pevnost)			

3.1.2. JUTAFOL N 140

Plošná hmotnost 140 (g/m ²)	Hodnota Sd 50 (m)	Vodotěsnost vyhovuje	Reakce na oheň Standard F Speciál E	Pevnost podélně / příčně >230 / >200 (N/50mm)
Použití:	Středně účinná parozábrana aplikovaná na vnitřní straně tepelných izolací u šikmých i plochých střeš, a při vnitřním zateplování obvodových stěn. Vnitřní prostředí bez vysokého teplotně vlhkostního namáhání.			
3 vrstvý materiál:	2 vnější vrstvy - oboustranná PE laminace (parotěsnost) vnitřní vrstva - armovací PE mřížka (pevnost)			

3.2 Vysoce účinné parozábrany (reflexní)

3.2.1. JUTAFOL REFLEX N 150 (AP)*

Plošná hmotnost 150 (g/m ²)	Hodnota Sd 180 (m)	Vodotěsnost vyhovuje	Reakce na oheň E	Pevnost podélně / příčně >280 / >250 (N/50mm)
Použití:	Vysoce účinná parozábrana aplikovaná na vnitřní straně tepelných izolací u šikmých i plochých střeš, a při vnitřním zateplování obvodových stěn. Vnitřní prostředí s vysokým teplotně vlhkostním namáháním.			
4 vrstvý materiál:	2 vnější vrstvy - oboustranná PE laminace (parotěsnost) vnitřní vrstva - armovací PE mřížka (pevnost) reflexní vrstva - AL nástřík (vysoká paropropustnost a reflexní funkce)			

3.2.2. JUTAFOL NAL 170 (AP)*

Plošná hmotnost 170 (g/m ²)	Hodnota Sd >300 (m)	Vodotěsnost vyhovuje	Reakce na oheň E	Pevnost podélně / příčně >230 / >170 (N/50mm)
Použití:	Vysoce účinná parozábrana aplikovaná na vnitřní straně tepelných izolací u šikmých i plochých střeš, a při vnitřním zateplování obvodových stěn. Vnitřní prostředí s vysokým teplotně vlhkostním namáháním.			
4 vrstvý materiál:	2 vnější vrstvy - oboustranná PE laminace (parotěsnost) vnitřní vrstva - armovací PE mřížka (pevnost) reflexní vrstva - AL fólie (vysoká paropropustnost a reflexní funkce)			

* verze AP s aplikovanou spojovací páskou přímo na fólii (pro jednoduché vzduchotěsné spojení)
baleno v rolích 1,5 x 50m, role balena do PE obalu

3.3 Parobrzd

3.3.1. JUTAVAP 120 2 5

Plošná hmotnost 120 (g/m ²)	Hodnota Sd 5 (m)	Vodotěsnost vyhovuje	Reakce na oheň E	Pevnost podélně / příčně >150 / >130 (N/50mm)
Použití:	parobrzd aplikovaná na vnitřní straně tepelných izolací u šikmých i plochých střeš, a při vnitřním zateplování obvodových stěn. Vnitřní prostředí s nízkým teplotně vlhkostním namáháním.			
2 vrstvý materiál:	horní vrstva - jednostranná laminace EVA Kopolymer (parotěsnost) spodní vrstva - PP spunbond - netkaná textilie (pevnost)			

3.3.2. JUTAVAP 120 2 12

Plošná hmotnost 120 (g/m ²)	Hodnota Sd 12 (m)	Vodotěsnost vyhovuje	Reakce na oheň E	Pevnost podélně / příčně >180 / >150 (N/50mm)
Použití:	parozábrzd aplikovaná na vnitřní straně tepelných izolací u šikmých i plochých střeš, a při vnitřním zateplování obvodových stěn. Vnitřní prostředí s nízkým teplotně vlhkostním namáháním.			
2 vrstvý materiál:	horní vrstva - jednostranná PP laminace (parotěsnost) spodní vrstva - PP spunbond - netkaná textilie (pevnost)			

3.3.3. JUTAVAP 90 2 20

Plošná hmotnost 105 (g/m ²)	Hodnota Sd 35 (m)	Vodotěsnost vyhovuje	Reakce na oheň E	Pevnost podélně / příčně >180 / >140 (N/50mm)
Použití:	parozábrzd aplikovaná na vnitřní straně tepelných izolací u šikmých i plochých střeš, a při vnitřním zateplování obvodových stěn. Vnitřní prostředí s nízkým teplotně vlhkostním namáháním.			
2 vrstvý materiál:	horní vrstva - jednostranná PP laminace (parotěsnost) spodní vrstva - PP spunbond - netkaná textilie (pevnost)			

baleno v rolích 1,5 x 50m, role balena do PE obalu

Podrobná tabulka technických dat pro parozábrany a parobrzdý je na straně 49.

3.4. Funkce parozábran a parobrzd

Parozábrany a parobrzdý jsou určeny pro vytváření parotěsnících vrstev na vnitřní straně tepelných izolací u šikmých i plochých střeš a parotěsnících vrstev na vnitřní straně tepelně izolačních vrstev, při vnitřním zateplování obvodových stěn objektu. Výrazně přispívají k zachování dlouhodobé funkce tepelných izolací zejména tím, že zabraňují pronikání vodních par z vnitřního prostoru objektu do tepelných izolací a snižují kondenzaci vody v izolačních vrstvách.

Pro příklad uvádíme v následující tabulce zvyšování tepelné vodivosti materiálů v závislosti na navlhání vodními parami.

Tab. Zvýšení tepelné vodivosti tepelně izolačního materiálu v závislosti na navlhání vodními parami			
% navlhnutí	1 %	2,5 %	5 %
zvýšení tepelné vodivosti	32 %	55 %	100 %

Vzhledem k průměrné 3 % navlhavosti tepelných izolací v obchodní síti jsou tyto fólie v příslušné zateplené střešní skladbě naprosto nezbytné. Parotěsní vrstvy zároveň chrání střešní a jiné konstrukce před ztrátami tepla a netěsnostmi, zadržují teplo v interiérech a chrání je před nepříznivými účinky proudícího vzduchu. Tj. vytvářejí i nezbytnou vzduchotěsnící vrstvu konstrukce.

Vysoce účinné parozábrany mají připojenou reflexní hliníkovou vrstvu, která podstatně zvyšuje parotěsnou schopnost a při dodržení aplikace odráží i část sálavého tepla zpět do vnitřního prostoru objektu. Tyto typy parozábran doporučujeme použít zejména v případě zvýšeného zdroje vodních par v interiéru, nebo vyšší vlhkosti či teploty v interiéru, popř. do konstrukcí, jež neumožňují dostatečné odpařování vodních par z konstrukce do exteriéru.

Fólie JUTAFOL N má cca 12 cm od kraje je černý pásek označující mimo jiné i parotěsné provedení fólie.

Varianta AP je provedena s integrovanou samolepicí aplikační páskou pro snadné a rychlé vytvoření vzduchotěsného slepení pásů.

Vhodně zvolené rozměry 1,5 x 50 m a hmotnost role maximálně ulehčují manipulaci. Proti znečištění je celá role zabalena do PE fólie. Parozábrany a parobrzdý je nutné skladovat v prostoru bez přístupu UV záření, díky vstupní surovině mají velice dlouhou trvanlivost a nepodléhají hnilobě, plísním, jsou zdravotně nezávadné a plně recyklovatelné.

3.5. Použití parozábran a parobrzd

Parozábrany a parobrzdý lze kombinovat se sklovláknitými izolacemi (např. Isover, Rotaflex, Ursa, Knauf Insulation aj.), s minerálovláknitými izolacemi (Orsil, Rockwool, Nobasil, Isol aj.), s materiály typu foukaných izolací (Ciur climatizer aj.), s materiály typu polystyrenu apod. Lze je použít pro větrané i nevětrané střešní konstrukce, a to jak šikmých, tak i plochých střeš.

Výběr příslušného typu a gramáže fólie a její parotěsnosti (Sd) závisí na konkrétní konstrukci objektu a je nezbytné jej konzultovat s příslušným projektantem. Vzhledem k požadavkům současných norem doporučujeme používat samozhášivé typy fólií JUTAFOL N s označením Speciál. Tyto typy fólií mají sníženou hořlavost, neboť obsahují samozhášecí činidlo (odpovídá EN 13501-1, tř. E). Toto provedení tzv. "tlumící oheň" při požáru nešíří oheň, neodkapávají hořící kapičky, které bývají příčinou vzniku dalších ložisek požáru.

PAROZÁBRANA PŘÍMO POD PODHLEDEM - Pokud je nutné parozábranu aplikovat tak, že kotvící prvky podhledu pronikají parozábranou, nedoporučujeme v této konstrukci instalovat prvky elektroinstalace. V tomto případě použijte parozábranu JUTAFOL REFLEX a na všechny místa budoucích průniků kotvících prvků podhledu na parozábranu nalepte pásku JUTADACH TPK SUPER, popř. JUTAFOL SP 1 (např. u palubek).

Vysoce účinné parozábrany doporučujeme do těch konstrukcí, kde je na straně interiéru výrazně vyšší teplota či vlhkost (vysoký parciální tlak), nebo má konstrukce omezenou možnost odparu vodních par do exteriéru. V případě extrémních podmínek v interiéru po stránce zdroje vodních par, doporučujeme provést dvojité spojení pásů parozábran tak, že páskou JUTAFOL SP 1 budou spojeny v přesahu a páskou JUTAFOL SP AL přelepeny ještě přes okraj přesahu.

SAUNA - V případě instalace parozábrany v sauně nebo v jiném prostředí s vysokou teplotou je nutné mezi pohledový prvek a fólii vložit tepelnou izolaci o tloušťce nejméně 30 mm. Zároveň je nutné pro spojení pásů parozábrany použít pásku typu JUTAFOL SP 1. V úrovni fólie nesmí být teplota vyšší než 80°C - viz obr. 21.

Obr. 21

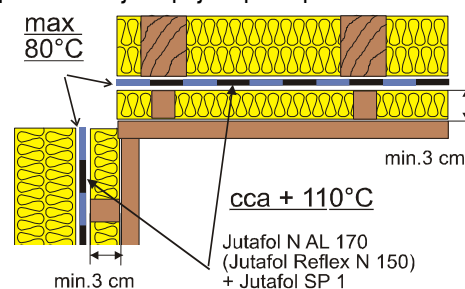

PODLAHOVÉ VYTÁPĚNÍ - Fólie JUTAFOL REFLEX lze rovněž doporučit jako podkladový prvek v případě výstavby podlahového topení.

PLOCHÉ STŘECHY A TERASY - Při montáži parotěsných fólií v plochých střechách se zvyšuje možnost poškození fólie vrchním či spodním přiléhajícím materiálem.

Proto doporučujeme přizpůsobit takovou skladbu konstrukce, např. vložením separačního materiálu (např. netkané textilie ze 100% umělé hmoty) mezi parotěsnou fólii a přiléhající vrstvu.

I zde je nutné provést parotěsné spojení a utěsnění.

PAROBRZDY – Použití parobrd doporučujeme pouze pro konstrukce, které jsou difúzně otevřené, tj. kde od vrstvy parobrdy směrem k exteriéru v konstrukci není použita žádná nízkodifúzní vrstva, tj. kde žádná vrstva konstrukce výrazně neomezuje možnost odparu vodních par z rosného bodu konstrukce do exteriéru. Zároveň jejich použití je možné pro takové konstrukce, kde v interiéru u konstrukce není prostor s vysokým tepelně vlhkostním namáháním.

I zde je nutné provést parotěsné spojení a utěsnění. Splepení přesahů se provádí páskou JUTA SP UNI.

3.6. Reflexní schopnost vysoce účinných, reflexních parozábran

Průběh tepelného odporu uzavřené vzduchové vrstvy (R_v) v závislosti na orientaci, pohyblivosti povrchů a tloušťky (d_v)

- rozdíl reflexních schopností parozábran JUTAFOL N, JUTAFOL N AL, JUTAFOL REFLEX
- závislost reflexní schopnosti na velikosti vzduchové mezery mezi parozábranou a podhledem

Legenda:

- 1 – svislá vzduchová mezera upravená lesklou kovovou fólií
- 2 – svislá vzduchová mezera bez úpravy povrchů
- 3 – vzduchová vrstva vodorovná při tepelném toku vzduchu
- 4 – vzduchová vrstva vodorovná při tepelném toku dolů

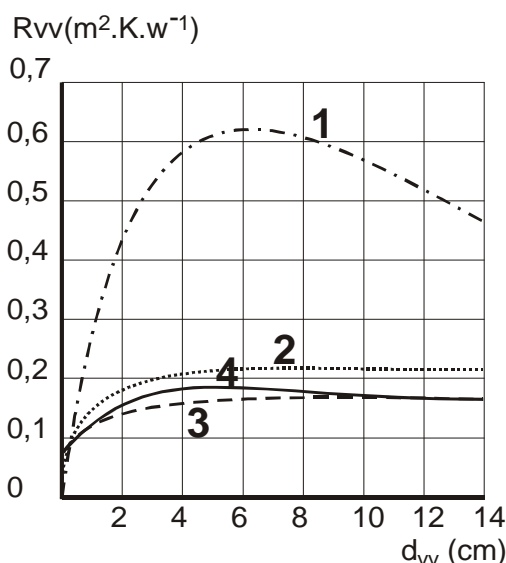

Tepelný odpor 40 mm vzduchové mezery R_w v kombinaci s aplikací parozábrany:

Reflexní účinnost	Jutafol N AL	Jutafol REFLEX
- Emisivita ϵ	0,017	0,430
Tepelný odpor R_w	Jutafol N AL	Jutafol REFLEX
a) při vodorovné aplikaci (strop)	0,49 m ² .K/W	0,25 m ² .K/W
b) při šikmé aplikaci (šikmina střechy)	0,59 m ² .K/W	0,27 m ² .K/W
c) svislé aplikaci (stěna)	0,75 m ² .K/W	0,30 m ² .K/W

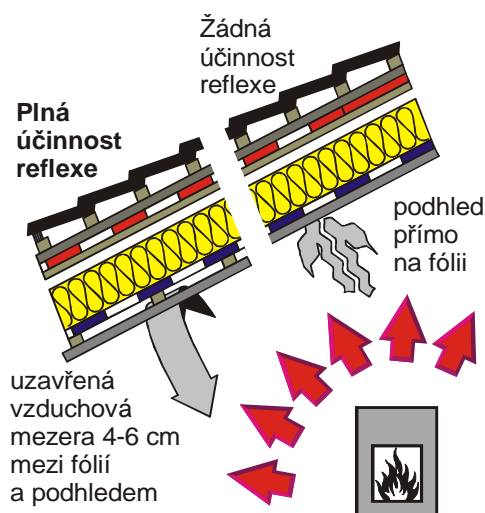

3.7. Montáž parozábran a parobrd

Parozábrany a parobrdy aplikujeme do lehkých nezděných konstrukcí s tepelnou izolací, které oddělují vytápěný a nevytápěný prostor (obvodové konstrukce).

Parozábrany a parobrdy aplikujeme horizontálně nebo vertikálně na vnitřní („teplou“) stranu tepelných izolací.

Parozábrany a parobrdy se připevňují k dřevěným konstrukcím sponkami mech. sešívačky nebo hřeby s plochou hlavou, k jiným nosným materiálům (např. na CD profily ...) se přilepují oboustranně lep. páskou JUTAFOL PROF.

V případě zvýšeného teplotně-vlhkostního režimu interiéru než je „obytný prostor“ je nezbytné průniky přichycení fólie či průniku kotvicím prvkem následného roštu přelepit / podlepit systémovým lepicím komponentem JUTA a.s.

Parozábrana musí být v přesazích parotěsně slepena páskou Jutafol SP AL nebo Jutafol SP 1 (u parobrzdy páskou JUTA SP UNI), a dále napojena páskou Jutafol SP 1 na okolní přiléhající stavební konstrukce a na prostupující konstrukce (ventilační potrubí, rám stf. okna a půdního vjezu, prostupující kabely el. instalací, apod.). Nezbytné napojení na navazující zdivo či nehoblované dřevo je třeba provést tmelem Jutafol MASTIC (nebo těsnící páskou Jutafol TP 15 a zajistit přítlačnou lištou). Pokud na místo spoje tlačí hmotnost tepelné izolace, je nutná přítlačná lišta i při použití tmelu Jutafol MASTIC.

Veškeré průniky skrz parozábranu či parobrzdu je nutné přelepit a utěsnit parotěsnící páskou.

Podhledy a obklady doporučujeme kotvit do přidavného roštu tak, aby kotvicí vruty podhledu / obkladu neperforovali parozábranu či parobrzdu. Prostor mezi parozábranou či parobrzdou a podhledem / obkladem lze s výhodou použít pro rozvody el. vedení.

Pro reflexní schopnosti vysoce účinných parozábran s hliníkovou vrstvou je nutná mezi parozábranou a podhledem / obkladem uzavřená vzduchová mezera tloušťky 4-6 cm. Tato mezera je vymezena přidavným roštem, pro kotvení podhledu / obkladu.

Napojení na střešní okna je nutné řešit podle použitého střešního okna vzhledem k tomu, že různí výrobci střešních oken uvádějí různá řešení napojení parozábran na své výrobky.

Výše popsané zásady jsou určeny pro středně účinné parozábrany JUTAFOL N, pro vysoce účinné reflexní parozábrany JUTAFOL REFLEX, JUTAFOL N AL i pro parobrzdy JUTAVAP.

V případě nedodržení výše uvedených postupů dochází k výraznému snížení účinnosti parotěsnících vrstev a vznikají problémy s navlháním tepelných izolací, vznikem tepelných mostů, únikem tepla, vodních par a další problémy včetně nežádoucích kondenzací. Zároveň není dodržena požadovaná vzduchotěsnost konstrukce.

– viz obr. 13 a-c (ing. Kubina, CSc „Střechy + izolace“ VI/95)

V případě instalace parotěsnící vrstvy mezi souvrství tepelně izolačních vrstev, musí být dodržen jejich doporučený poměr nad a pod parotěsnící vrstvou, popř. musí být správnost této skladba potvrzena výpočtem.

Při kalkulaci účinnosti funkce parotěsnící vrstvy po jejím zabudování do konstrukce, je potřeba zohlednit množství pronikajících kotvicích prvků skrze parotěsnící vrstvu.

Při instalaci prvků inženýrských sítí do plochy vnitřního opláštění, nesmí zabudování těchto prvků mechanicky či tepelným namáháním poškodit funkci vlastní parotěsnící vrstvy. Zděné či lehké příčky budovy nesmí procházet plochou parozábrany, tj. při prvotní výstavbě příček je potřeba nad příčkou připravit plochu parozábrany tak, aby se pak na tuto plochu předpřipravené parozábrany mohla parotěsně napojit hlavní plocha parozábrany v prostoru mezi příčkami.

Materiály nejsou dlouhodobě odolné vůči působení UV záření, a proto je nezbytné nepřesáhnout stanovenou dobu UV stálosti materiálu, a to včetně odclonění působení tohoto vlivu přes transparentní prvky konstrukce. Proto je vhodné v co nejkratší době provést instalaci vrstvy vlastního podhledu/obkladu.

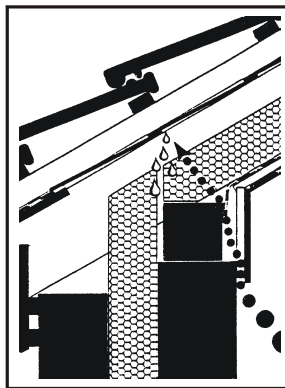

13 a) Detail okapu u větrané konstrukce střechy: parotěsné a vzduchotěsné vrstvy nejsou funkčně napojeny

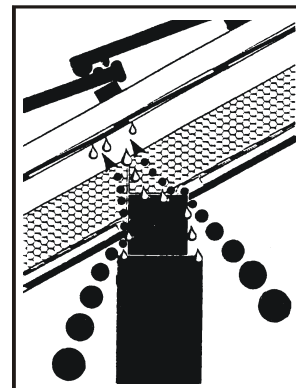

13 b/ Detail v oblasti uložení krokvi na vaznice nebo mezistěny v konstrukci větrané střechy: parotěsné a vzduchotěsné vrstvy nejsou funkčně napojeny

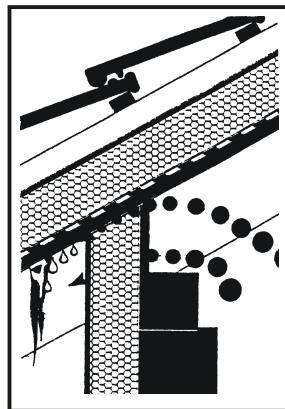

13 c/ Detail u nevětrané konstrukce střechy: detail styku střešní roviny a obvodové stěny není proveden vzduchotěsné parotěsné a vzduchotěsné vrstvy nejsou funkčně napojeny v oblastech přechodu krokvi vnější stěnou

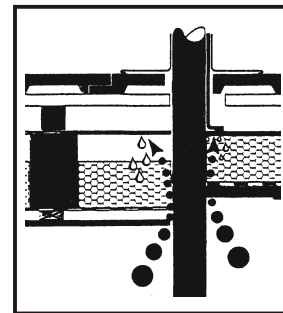

13 d/ Průnik stavebních konstrukcí střešním pláštěm: parotěsné a vzduchotěsné vrstvy nejsou dostatečně těsně napojeny na pronikající konstrukce

3.8. Opravy parozábran a parobrd

U všech typů fólií JUTA a.s. platí následující zásady:

Pro níže uvedené opravy se mohou použít i jiné pásky, které však mají podobné vlastnosti jako pásky JUTA a.s. V žádném případě se nesmí použít odlišné typy pásek, zejména pásky či tmely na bázi silikonu, epoxidu, akrylátu či bitumenu. Tyto materiály nejsou dlouhodobě funkční a po určité době by došlo k poškození spojeného detailu a netěsnosti parotěsnicí vrstvy. V případě použití jiných pásek než jsou pásky firmy JUTA a.s. doporučujeme písemnou konzultaci s výrobcem opravované parotěsnicí vrstvy.

V případě nesprávného provedení spoje nebo opravy, výběru nesprávného tmelu nebo lepicí pásky, JUTA a.s. neuzná toto jako správnou aplikaci parozábrany a nenese odpovědnost za možné škody. Výběr nesprávného typu pásky nebo tmelu má zpravidla za následek: špatnou a tepelnou odolnost, chemické rozleptávání parozábrany, velice krátkou životnost spoje, špatnou parotěsnost, malou tažnost nebo nedostatečnou pevnost spoje, apod.

3.8.1. otvor do velikosti 1x1cm

V případě malého otvoru do velikosti 1 cm, lze materiály opravit přelepením otvoru páskou, ze spodní interiérové strany. Opravy lze provádět při teplotě vyšší než +5°C. Opravy provádíme páskou JUTAFOL SP 1 nebo páskou JUTAFOL SP AL, u parobrd páskou JUTA SP UNI.



3.8.2. otvor větší než 1x1cm

V případě většího otvoru (např. díra po spadlém stavebním materiálu či nástroji, popř. způsobená během manipulace s pojistnou hydroizolací), je nutné opravu řešit záplatoou ze spodní (interiérové) strany parozábrany. Na opravu se použije materiál stejný, jako je hlavní parozábrana. Záplata musí být stejně stranově otočena, jako je opravovaný materiál. Připraví se čtvercová záplata, která je větší než příslušný otvor na každou stranu min. o 5 cm a max. o 10 cm, po obvodu se podlejí páskou JUTAFOL SP 1, nebo se přelepí páskou JUTAFOL SP AL a záplata se přelepí přes opravovaný otvor. U parobrd se pro tyto účely použije páska JUTA SP UNI. Opravované místo musí být čisté, bez prachu, vody či mastnoty. Opravy provádíme při teplotě vyšší než +5°C.



3.8.3. Utěsnění kotvící sponky, podtěsnění přímého závěsu nebo jezdce CD profilu

Sponku mechanické sešivačky, kterou je parozábrana přikotvena k dřevěným konstrukcím, utěsníme přelepením sponku buď páskou JUTAFOL SP AL nebo páskou JUTAFOL SP 1. U parobrd páskou JUTA SP UNI.



Přímý závěs nebo jezdec SDK profilů podlepíme páskou JUTAFOL SP 1 a přikotvíme jej skrz parozábranu vruty. Průniky vrutů jsou parotěsně utěsněny páskou JUTAFOL SP 1.



3.9. Hlavní montážní detaily

NAPOJENÍ PAROZÁBRANY A PAROBRZDY NA NEHOBLOVANÉ DŘEVO (např. vaznici, pozednici...)
provedeme pomocí tmelu JUTAFOL MASTIC.



NAPOJENÍ PAROZÁBRANY A PAROBRZDY NA NEHOBLOVANÉ DŘEVO S PUKLINOU
a parotěsné utěsnění pukliny provedeme pomocí tmelu JUTAFOL MASTIC.



NAPOJENÍ PAROZÁBRANY A PAROBRZDY NA NEDROLIVÉ ZDIVO
provedeme pomocí tmelu JUTAFOL MASTIC.



NAPOJENÍ PAROZÁBRANY A PAROBRZDY NA DROLIVÉ ZDIVO

provedeme pomocí těsnící pásky JUTAFOL TP 15, kterou nalepíme na parozábranu. Parozábrana s nalepenou páskou se pomocí přítlačné latě přitlačí k příslušnému drolivému povrchu konstrukce. Páska JUTAFOL TP 15 bude tak vtlačena mezi parozábranu a drolivý povrch konstrukce.



PROSTUP EL. KABLEM

utěsníme pomocí pásky JUTAFOL SP 1 (u parobrdz páskou JUTA SP UNI) tak, aby tento prostup byl parotěsný.

PROSTUP EL. KABLEM V CHRÁNIČCE

Pomocí pásky JUTAFOL SP 1 (u parobrdz páskou JUTA SP UNI) utěsníme prostor mezi parozábranou a chráničkou a tmelem JUTAFOL MASTIC vytěsníme prostor mezi kabelem a chráničkou.

PROSTUP POTRUBÍ

Z parozábrany vyřízneme čtvercovou záplatu, obkreslíme si na ni prostup a provedeme hvězdicový rozstřih. Obvod záplaty opatříme páskou JUTAFOL SP1. Záplatu nalepíme kolem trubkového prostupu a dolepíme cípy parozábrany k trubce páskou JUTAFOL SP1. Cípy parozábrany přelepíme zvrchu ještě páskou JUTAFOL SP AL. U parobrdz se pro všechny detaily použije páska JUTA SP UNI.

NAPOJENÍ PAROZÁBRANY NA RÁM STŘEŠNÍHO OKNA (popř. na rám průlezu do půdy)

Pomocí pásky JUTAFOL SP 1 nalepíme parozábranu na rám střešního okna. Parozábranu mechanicky přikotvíme k rámu okna lištou u parapetu i v nadpraží. Stejná páska se používá pro napojení na rám průlezu do půdy.



PŘÍKLADY MONTÁŽE PAROZÁBRANY K NEDROLIVÉMU ZDIVU**a) Aplikace parozábrany z interiérové strany SDK profilů s páskou JUTAFOL PROF pod roštěm pro podhled**

Parozábrana **JUTAFOL REFLEX N 150**
 Pomocná páska **JUTAFOL PROF** mezi U profilem a parozábranou
 Tmel **JUTAFOL MASTIC** mezi parozábranou a stěnou

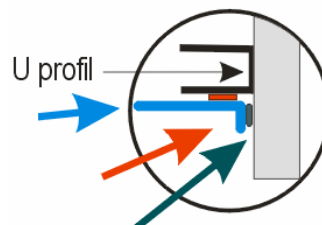
**b) Aplikace parozábrany (parobrzdy) nad roštěm pro podhled**

Parobrzda **JUTAVAP** či parozábrana **JUTAFOL N, NAL, REFLEX**
 Tmel **JUTAFOL MASTIC** mezi parozábranou (parobrzdou) a stěnou

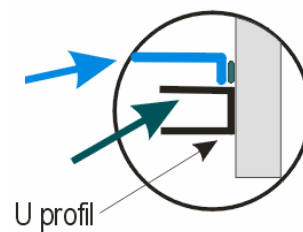
**c) Aplikace parozábrany z interiérové strany SDK profilů**

Parozábrana **JUTAFOL REFLEX N 150**
 Páska **JUTAFOL SP 1** mezi U profilem a parozábranou
 Tmel **JUTAFOL MASTIC** mezi U profilem a stěnou

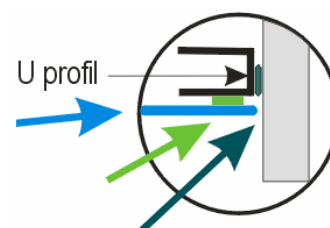

3.10. Těsnící a spojovací komponenty

3.10.1. JUTAFOL MASTIC



Funkce a specifikace:

Jedná se o tmel ze syntetického kaučuku, který slouží pro parotěsné napojování parozábran všech typů na pórovité nedrolivé povrchy,

zejména nehoblované dřevo a zdivo (příčky, štíty, nadezdívka), podlahy, stropy apod. Vytváří dlouhodobě funkční parotěsný detail buď přímo mezi parozábranou a vlastní konstrukcí, nebo mezi paronepropustnou konstrukcí - např. U profilem (na kterou je parozábrana parotěsně napojena) a vlastní konstrukcí stěny apod.

Montáž a použití:

Spojované povrchy musí být suché a odmaštěné! Tmel aplikujte v pruzích (houseskách) a parozábranu na tmel jen přitlačíme. Není nutné spoj dále zajišťovat přitlačnou latí či profilem, pokud není spoj zatížen např. hmotností tepelné izolace. V případě potřeby lze odstranit za pomoci lakového benzínu.

Bezpečnostní pokyny:

Při zasažení očí okamžitě důkladně vypláchněte vodou a vyhledejte lékařskou pomoc. Zabraňte dlouhodobému nebo častému styku s pokožkou. Používejte vhodné rukavice a osobní ochranné prostředky pro oči a obličej. Zabraňte úniku do kanalizace. Při práci nejíst, nepít a nekouřit.

Technická data	
Barva	šedá
Doba zpracovatelnosti	15 min
Výdejnost (houseska ø 4mm)	20 bm spoje
Teplotní odolnost	-20°C až +80°C
Teplota aplikace	+5 °C až +40 °C
Rozměry a balení:	
obsah kartuše	315 g
Skladovatelnost	neporušený obal, větraná místnost teplota do 30°C
Balení v kartónu	6 kartuší (120 m)

3.10.2. JUTAFOL SP 1

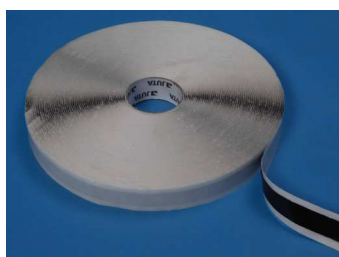

Funkce a specifikace:

JUTAFOL SP 1 je oboustranně samolepící páska z butylkaučuku bez armatury. Páska JUTAFOL SP 1 se používá pro vzduchotěsné a parotěsné spojování vertikálních i horizontálních překrytí jednotlivých pásů parozábran JUTAFOL N,

JUTAFOL N AL nebo JUTAFOL REFLEX, k napojování na pronikající materiály, popř. na hladké nedrolivé povrchy přiléhajících či pronikajících stavebních konstrukcí a prvků. Tuto pásku je možné použít i pro připevnění parotěsné fólie k nedřevěným (např. kovovým) nosným konstrukcím střech nebo stěn. Páskou JUTAFOL SP1 se provádí i opravy fólií. Vlastnosti butylkaučuku umožňují nejen dokonalé spojení polyetylenových a jiných materiálů, ale především zajišťují vynikající těsnost spojů proti pronikání vodních par, a to i v případě vyšších teplot. Páska svou lepicí vrstvou nenarušuje strukturu parotěsné fólie, avšak nezabezpečuje spoj proti pronikání tlakové vody. Páska není vhodná pro napojování na nehoblované dřevo či na zdivo.

Montáž a použití:

JUTAFOL SP 1 je oboustranně lepicí, a proto se aplikuje mezi dva materiály, např. mezi dvě fólie nebo fólii a jiný materiál. Nepoužívá se způsobem přelepení přes okraj fólie. Odvíjí a přilepuje se na fólii nebo jiný materiál přímo z kotouče. Po nalepení se odstraní krycí prvek a připojí se další materiál.

Technická data:	
Barva	černá
Posuv ve spáře	20%
Tažnost při posuvu 100mm/min.	400%
Dynamická pevnost ve stříhu	14,4 N/cm ²
Síla nutná ke stlačení	5,6 N/cm ²
Hrubá měrná hmotnost	1,06 g/m ²
Prodyšnost pro vodní páry	0,25 g/m ² /den
Životnost	min. 20 let
UV stálost	velmi dobrá
Teplotní odolnost	-40°C až +90°C
Teplota aplikace	+5 °C až +40 °C
Rozměry a balení:	
Celková tloušťka	1 mm
Délka na roli	45 m
Šířka	15 mm
Skladovatelnost	Skladovatelnost při 20°C 1 rok
Balení v kartónu	18 rolí (810 m spoje)

3.10.3. JUTAFOL SP AL



Funkce a specifikace:

JUTAFOL SP AL je jednostranně samolepící páska z hliníkové fólie s lepící vrstvou ze syntetického kaučuku bez armatury.

Páskou JUTAFOL SP AL lze provádět vzduchotěsné a parotěsné spojování jednotlivých pásů fólií

JUTAFOL REFLEX, JUTAFOL N AL i JUTAFOL N. Tato páska se skládá z hliníkové fólie a syntetického kaučuku a umožňuje nejen spojení parotěsných fólií, ale hlavně zajišťuje dokonalou těsnost těchto spojů proti pronikání vodních par. Spojení pásů fólie tímto způsobem je vzhledově velice pěkné. Páskou JUTAFOL SP AL nelze řešit napojení fólií na stavební konstrukce. Páska svou lepící vrstvou nenarušuje strukturu parotěsné fólie, avšak nezabezpečuje spoj proti pronikání tlakové vody. Páska není vhodná pro napojování na nehotobované dřevo či na zdivo.

Montáž a použití:

JUTAFOL SP AL je jednostranně lepící, přelepí se přes okraj fólie tak, aby se dva pásy fólie spojily. Před nalepením se ze spodní strany pásky postupně odstraňuje krycí prvek a páska se přilepuje na fólie přímo z kotouče.

3.10.4. JUTAFOL TP 15



Funkce a specifikace:

Jedná se o jednostranně samolepící pásku z impregnované měkké PE pěny.

Páska JUTAFOL TP 15 zabezpečuje vzduchotěsné napojení parozábran JUTAFOL N, JUTAFOL N AL, JUTAFOL

REFLEX na přiléhající stavební prvky, které mají drolivý povrch (drolivé zdivo).

Pásku JUTAFOL TP 15 lze aplikovat dvěma způsoby, odvíjí a připojuje se přímo z kotouče. Jednostranně samolepící těsnící páska

JUTAFOL TP 15 se nalepí na parozábranu. Parozábrana s nalepenou páskou se pomocí přítlačné latě nebo profilu, podhledové desky nebo jiného materiálu přitlačí k příslušnému drolivému povrchu konstrukce. Páska JUTAFOL TP 15 bude tak vtačena mezi parozábranu a drolivý povrch konstrukce.

Aplikaci lze provést i tak, že se páska JUTAFOL TP 15 nejdříve nalepí na kovový U profil. U profil se přikotví ke stěně a parozábrana se na U profil přilepí pomocí pásky JUTAFOL SP 1. Tj. páska JUTAFOL TP 15 bude vtačena mezi U profilem a drolivým povrchem konstrukce. V žádném případě se páska JUTAFOL TP 15 nelepí na stěnu !!

V případě napojení parozábrany na komínové těleso, doporučujeme provést kotvení přítlačné latě do konstrukce turbošroubem (okenní šroub).

Technická data	
Barva	stříbrná
Lepící vrstva	syntetický modifikovaný kaučuk
Reflexní vrstva	hliníková fólie
Faktor difúzního odporu	μ 732 823
Ekvival.dif.tloušťka Sd	58,62 m
Prodyšnost pro vodní páry	0,1 g/m ² /den
Životnost	min. 20 let
UV stálost	velmi dobrá

Teplotní odolnost	-40°C až +65°C
Teplota aplikace	+5 °C až +40 °C
Rozměry a balení:	
Celková tloušťka	0,08 mm
Délka na roli	50 m
Šířka	48 mm
Skladovatelnost	při 20°C 1 rok
Balení v kartónu	24 rolí (1200 m)

Technická data	
Barva	černá
Teplotní odolnost	-30°C až +100°C
Teplota aplikace	+5 °C až +40 °C
Rozměry a balení:	
Celková tloušťka	4 mm
Délka na roli	20 m
Šířka	15 mm
Skladovatelnost	při 20°C 1 rok
Balení v kartónu	15 rolí (300 m spoje)

3.10.5. JUTAFOL PROF



Funkce a specifikace:

Oboustranně samolepící páska JUTAFOL PROF se používá jako pomocná páska pro připojení parozábrany ke kovovým profilům podhledu (pokud nelze parozábranu k nosné konstrukci připevnit sponami mechanické sešivačky či nekorodujícími hřeby s plochou hlavou), tj. zejména pro přilepení ke kovovým profilům.

Pásku JUTAFOL PROF lze použít pro všechny vysoce parotěsné typy parozábran a parobrzd na bázi polyetylenu či polypropylenu do plošné hmotnosti 170 g/m², tj. včetně parozábran typu JUTAFOL N AL, JUTAFOL REFLEX. Připojení parozábrany je velice

rychlé a bezproblémové, není nutné pro její připojení používat mechanické kotvení a následně toto prokotvení parotěsně přelepovat.

Pro tento účel páska nahradí dražší oboustranně samolepící pásky určené pro parotěsné spojování parozábran. Páska svými lepicími vrstvami chemicky nenarušuje vlastní materiál parozábrany a nepoškozuje tak parotěsnou schopnost vytvářené parotěsné vrstvy.

Montáž a použití:

Páska JUTAFOL PROF se aplikuje přímo z role bezprostředně před montáží vlastní parozábrany přímo na nosný kovový rošt (zbavený prachu, nečistot a mastnoty), odstraní se krycí prvek a přilepí se příslušná parozábrana nebo parobrzda. Před instalací sádkartonu nebo jiného podhledu je nutné přilepenou parozábranu nebo parobrzdu parotěsně spojit a napojit na všechny pronikající a přiléhající stavební konstrukce, např. páskami JUTAFOL SP 1, JUTAFOL SPAL, JUTAFOL TP15, tmelem JUTAFOL MASTIC
POZOR! Tato páska není určena pro parotěsné spojování parozábran!

Technická data	
Teplota aplikace	+5 °C až +40 °C
Rozměry a balení:	
Délka na roli	50 m
Šířka	12 mm
Balení v kartónu	32 rolí (1600 m)

3.10.6. JUTA SP UNI



Funkce a specifikace:

JUTA SP UNI je jednostranně samolepící páska z PE fólie s UV stabilizací s lepicí vrstvou z polyakrylátu s vláknovou armaturou. Páskou JUTA SP UNI lze provádět vzduchotěsné a parotěsné spojování jednotlivých pásů parobrzd JUTAVAP, popř.

provádění oprav mechanického poškození. Dále se používá na propojení parobrzd k pronikajícím inž. sítím a stavebníprvkům. Tato páska se skládá z PE fólie a armovalého polyakrylátového lepidla a umožňuje nejen spojení parobrzd, ale hlavně zajišťuje dokonalou těsnost těchto spojů proti pronikání vodních par a vzduchu. Spojení pásů fólie tímto způsobem je vzhledově velice pěkné. Páskou JUTA SP UNI lze řešit napojení parobrzd na pronikající na stavební konstrukce (kabely, ventil. potrubí apod.). Páska svou lepicí vrstvou nenarušuje strukturu parobrzdy, avšak nezabezpečuje spoj proti pronikání tlakové vody. Páska není vhodná pro napojování na nehoblované dřevo či na zdivo.

Montáž a použití:

JUTA SP UNI je jednostranně lepicí, přelepí se přes okraj fólie tak, aby se dva pásy fólie spojily. Před nalepením se ze spodní strany pásky postupně odstraňuje krycí prvek a páska se přilepuje na fólie přímo z kotouče.

Technická data	
Barva	Bílá s potiskem
Lepicí vrstva	Polyakrylát
Nosná vrstva	PE film s UV stabil.
Pevnost	> 50 N/ 25 mm
Tažnost	150 %
Odolnost vůči vodě	stálá
Teplotní odolnost	-40°C až +80°C
Teplota aplikace	+5 °C až +40 °C
Rozměry a balení:	
Celková tloušťka	0,34 mm
Délka na roli	25 m
Šířka	60 mm
Skladovatelnost	+5°C až +25°C
Balení v kartónu	10 rolí (250 m)

3.11. Technická data pro parozábrany a parobrzdý

Zkušební normy	Plošná hmotnost		Tloušťka EN 1849-2 EN 1849-2	Rozměr role -	Reakce na oheň EN 13501-1		Vodotěsnost EN 1928		Propustnost vodních par EN 1931*	
	EN 1849-2	EN 1849-2			EN 13501-1	EN 13501-1	EN 1928	EN 1928	EN 1931*	EN 1931*
Jednotky	g/m ²	mm	mm	m	třída	stupeň	μ	μ	(Sd v m)	
PAROZÁBRANY A PAROBRZDY										
JUTAFOL N 110 SPECIAL	110	0,22	1,5 x 50	E	vyhovuje	181.818	(40 ±10)			
JUTAFOL N 110 STANDARD	110	0,22	1,5 x 50	F	vyhovuje	181.818	(40 ±10)			
JUTAFOL N 140 SPECIAL	140	0,25	1,5 x 50	E	vyhovuje	200.000	(50 ±10)			
JUTAFOL N 140 STANDARD	140	0,25	1,5 x 50	F	vyhovuje	200.000	(50 ±10)			
JUTAFOL NAL 170 SPECIAL	170	0,3	1,5 x 50	E	vyhovuje	>1.000.000	(>300)			
JUTAFOL REFLEX N 150	150	0,27	1,5 x 50	E	vyhovuje	666.666	(180 ±50)			
JUTAVAP 120 2 5	120	0,32	1,5 x 50	E	vyhovuje	15.625	(5 ±3)			
JUTAVAP 120 12	120	0,32	1,5 x 50	E	vyhovuje	37.500	(12 ±5)			
JUTAVAP 90 20	105	0,3	1,5 x 50	E	vyhovuje	116.666	(35 -17,+10)			
PAROZÁBRANY A PAROBRZDY										
Zkušební normy	Pevnost		EN 12311-1, EN 13859-1	Tažnost	Odolnost vůči natržení EN 12310-1 + EN 13859-1		Vliv umělého stárnutí EN 13859-1 příloha C			
	EN 12311-1, EN 13859-1	EN 13859-1			EN 12310-1 + EN 13859-1	EN 13859-1	EN 13859-1	EN 13859-1		
Jednotky	N/50mm	%	N	N	N	N	N			
JUTAFOL N 110 SPECIAL	>220/>190	>15/>15	>155/>145	vyhovuje						
JUTAFOL N 110 STANDARD	>220/>190	>15/>15	>155/>145	vyhovuje						
JUTAFOL N 140 SPECIAL	>230/>200	>15/>15	>160/>155	vyhovuje						
JUTAFOL N 140 STANDARD	>230/>200	>15/>15	>160/>155	vyhovuje						
JUTAFOL NAL 170 SPECIAL	>230/>170	>10/>10	>100/>120	vyhovuje						
JUTAFOL REFLEX N 150	>280/>250	>15/>15	>170/>170	vyhovuje						
JUTAVAP 120 2 5	>150/>130	>40/>40	>100/>110	vyhovuje						
JUTAVAP 120 12	>180/>150	>40/>40	>100/>110	vyhovuje						
JUTAVAP 90 20	>180/>140	>150/>80	>120/>150	vyhovuje						

3.12. Doporučené aplikace parozábran a parobrzd

1. Rošt mezi parozábranou a podhledem

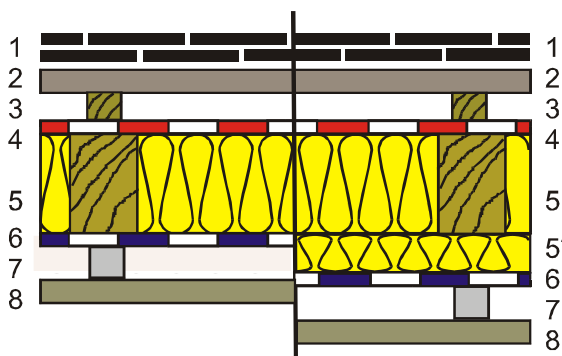

1.1 OBYTNÝ PROSTOR

KOUPELNA S NUCENÝM ODVĚTRÁNÍM

(max. 21°C, max. 55% vlhkosti)

-Jutavap (parobrzda), Jutafol N (středně účinná parozábrana)

-Jutafol REFLEX, Jutafol N Al » reflexní schopnost (vysoce účinná parozábrana)

1.2 KOUPELNA, SUŠÁRNA, BAZÉN

(zvýšený zdroj vlhkosti >55% a teploty >21°C)

-Jutafol REFLEX, Jutafol N Al » reflexní schopnost (vysoce účinná parozábrana)

1.3 OMEZENÝ ODPAR Z KONSTRUKCE SMĚREM DO EXTERIÉRU

-Jutafol REFLEX, Jutafol N Al » reflexní schopnost (vysoce účinná parozábrana, dvojité spoje)

2. Parozábrana mezi tepelnou izolací

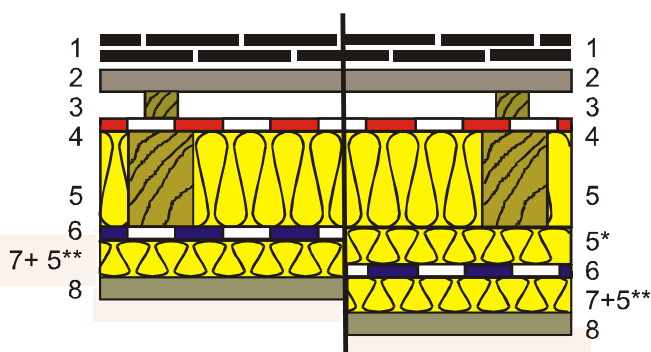

2.1 OBYTNÝ PROSTOR

(max. 21°C, max. 55% vlhkosti)

-Jutavap (parobrzda), Jutafol N (středně účinná parozábrana)

!!! poměr celkové tloušťky tepelné izolace nad (vrstva 5) a pod (vrstva 5**) parozábranou musí být : **5 (4) : 1**
tzn. (vrstva 5) = **20 (16) cm** (vrstva 5**) = **4 cm**

2.2 SAUNA

(teplota v interiéru cca 110°C)

-Jutafol N Al (Jutafol REFLEX) » bez reflexní schopnosti (vysoce účinná parozábrana)

!!! Teplota v místě parozábrany nesmí přesáhnout 80°C
Min. tloušťka tep. izolace pod (5**) parozábranou 3 cm
Spoje lepené páskou Jutafol SP 1.

3. Parozábrana přímo pod podhledem

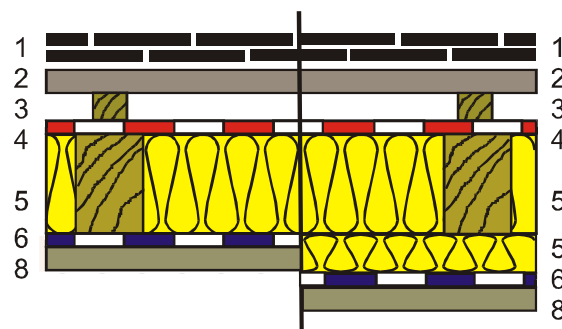

3.1 OBYTNÝ PROSTOR

(max. 21°C, max. 55% vlhkosti)

-Jutafol REFLEX » bez reflexní schopnosti (vysoce účinná parozábrana => **středně účinná**)
bez těsnění průníků vrutů kotvicích podhled

3.2 REKUPERACE

KOUPELNA, SUŠÁRNA, BAZÉN

(zvýšený zdroj vlhkosti >55% a teploty >21°C)

-Jutafol N Al (Jutafol REFLEX) » bez reflexní schopnosti (vysoce účinná parozábrana)

průniky vrutů (hřebíků) kotvicích desku podhledu podtěsněny páskou JUTADACH TPK SUPER

!!! Do konstrukce podhledu / obkladu NELZE zabudovat inženýrské sítě, zejména bodová svítidla, el. zásuvky a vypínače apod., platí pro oba případy 3.1 i 3.2.

1. střešní krytina
2. bednění nebo latě
3. kontralatě » ventilační mezera
4. pojistná podstřešní hydroizolace - kontaktní
5. tepelná izolace mezi krokvy

5. * tepelná izolace pod krokvy
- 5.** tepelná izolace pod parozábranou
6. parozábrana
7. rošt pro kotvení podhledu / obkladu
8. podhled / obklad

3.13. Detaily použití aplikačních pásek parozábran

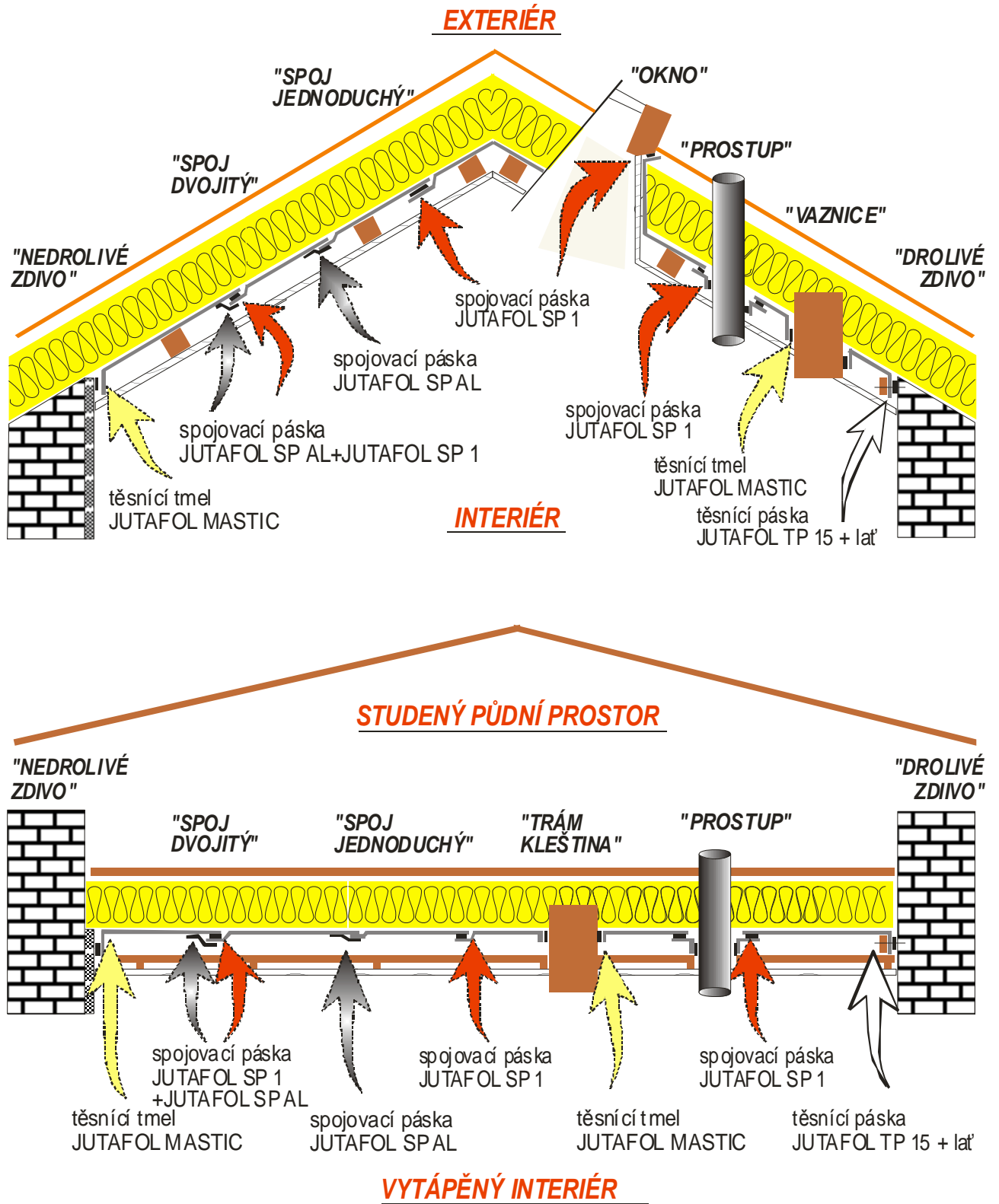

VŠEOBECNÉ PODMÍNKY MONTÁŽE A REKLAMAČNÍ PODMÍNKY

Všeobecné podmínky montáže doplňkových hydroizolací JUTA a.s.

Veškeré související stavební prvky a konstrukce musí splňovat funkčnost a platné stavební technické normy. Vhodnost typu výrobku a způsobu montáže je nutné posuzovat vždy komplexně ve vztahu k prostředí stavebního objektu, k typu, tvaru a sklonu střešní konstrukce, a ve vztahu k bezpečnému sklonu použité střešní krytiny. V případě delší prodlevy před montáží krytiny nebo při požadavku na zvýšenou ochranu interiéru nebo majetku, by pojistná podstřešní fólie měla být vždy překryta zakrývací plachtou proti srážkovým a povětrnostním vlivům. Montážní práce musí probíhat v souladu s platným Aplikačním manuálem JUTA a.s. Pojistné podstřešní fólie a membrány (doplňková hydroizolační vrstva) nenahrazují funkci střešní krytiny! Jak vyplývá z jejich názvu "doplňková", prioritně zajišťují funkci hydroizolační vrstvy nahodile a krátkodobě v nahodilých extrémních podmínkách (např. zafoukání prachového sněhu apod.). Pokud dojde k poškození či destrukci skládané krytiny, je nezbytné co nejdříve funkčnost střešní krytiny a jejich součástí obnovit. V případě použití chemické impregnace na dřevo (popř. dalších chemikálií), tyto chemikálie mohou ovlivnit vlastnosti některých fólií či membrán. V tomto případě kontaktujte výrobce. Aplikace doplňkové hydroizolace v době montáže nemůže být v rozporu s požadavky aktuálně platných norem ČSN 731901 Navrhování střech a s ČSN 730540-2 Tepelná ochrana budov.

Všeobecné podmínky montáže parotěsnících vrstev JUTA a.s.

Veškeré související stavební prvky a konstrukce musí splňovat funkčnost a platné stavební technické normy. Vhodnost typu výrobku a způsobu montáže je nutné posuzovat vždy komplexně ve vztahu k prostředí stavebního objektu, k teplotně-vlhkostnímu režimu interiéru a exteriéru, ve vztahu k použitému typu zateplené konstrukce (větraná/nevětraná) a k použitým vrstvám a jejich umístění v konstrukci. V případě delší prodlevy před montáží vnějšího pláště (montáž skladby z exteriérové strany konstrukce nebo nadkrokevního zateplení) nebo při požadavku na zvýšenou ochranu interiéru nebo majetku, by měla být celá realizovaná plocha vždy překryta zakrývací plachtou proti srážkovým a povětrnostním vlivům. Montážní práce musí probíhat v souladu s platným Aplikačním manuálem JUTA a.s. Aplikace parotěsnící vrstvy v době provedení montáže nemůže být v rozporu s požadavky aktuálně platné normy ČSN 730540-2 Tepelná ochrana budov.

Pozn.: Navrh funkční střešní skladby není jednoduchý, je nutné mít zpracován projekt kompetentním projektantem (autorizovanou osobou).

Podmínky reklamačního řízení:

Práva z odpovědnosti za vady se řídí příslušnými ustanoveními obchodního zákoníku v platném znění.

Reklamacce dodání zboží:



Případnou vadu zboží je kupující povinen písemně sdělit prodávajícímu neprodleně, nejdéle však do 8 dnů od převzetí zboží.

Reklamacce funkce výrobku:

JUTA a.s. bezpodmínečně trvá na neprodleném písemném vyrozumění, nejpozději do 14-ti dnů po zjištění závady nebo chyby ve funkci výrobku. Jakákoliv nápravná opatření na stavbě mohou být prováděna až po posouzení oprávněným pracovníkem JUTA a.s., kterému musí být umožněn přístup na místo instalovaného materiálu. Do posouzení chyby musí být stavba ochráněna vůči srážkovým a povětrnostním vlivům a nesmí být prováděna další výstavba následných vrstev zakrývajících reklamovaný materiál. JUTA a.s. je povinna osobně posoudit reklamovaný materiál nejpozději do 5 dnů od data písemného nahlášení reklamacce. V případě, že kupující nedodrží uvedený postup a v důsledku prodlení s oznámením vady nebo v důsledku jeho neadekvátních zásahů do stavby dojde ke vzniku vícenákladů, JUTA a.s. nebude nést za tyto vícenáklady odpovědnost.

Pozn.: V případě, že se při řešení reklamacce zjistí, že reklamovaný výrobek není výrobkem JUTA a.s., bude JUTA a.s. po uplatňovateli reklamacce požadovat uhrazení výdajů spojené s řešením reklamacce, a to včetně cestovních a mzdových nákladů.

Technické poradenství a konzultace :

-  Mana er aplikací : Jan Rypl, mob.tel.: + 420 602 194 045, e-mail: rypl@juta.cz
-  Aplikáční technik pro ČR: Milan Černý, mob.tel.: + 420 606 625 581, e-mail: cerny@juta.cz
-  Aplikáční technik pro SR: Marian Pogran, mob.tel.: + 421 905 421 107, e-mail: pogran@juta.cz

Uvedené aplikační návody nenahrazují projektovou dokumentaci a jsou pouze doporučující. Politika neustálého zdokonalování výrobku a.s. JUTA znamená, že údaje obsažené v tomto manuálu mohou být změněny bez předchozího oznámení.

Aktualizace: 04 / 2012

 JUTA a.s., Dukelská 417,
544 15 Dvůr Králové nad Labem
ČESKÁ REPUBLIKA
Tel.: + 420 499 314 211
Fax: +420 499 214 210

e-mail:juta@juta.cz
web: www.juta.cz

 Technická kancelária na Slovensku:
JUTA a.s., Vašinova 61, 949 01 Nitra
Tel.: + 421 (0)376 513 626
FAX:+ 421 (0)376 513 627

Naše firma je členem:



www.cech-kpt.cz



www.cechstrecharov.sk

Váš dodavatel :